

Lešení

Výrobní program

Vydání 10/2023

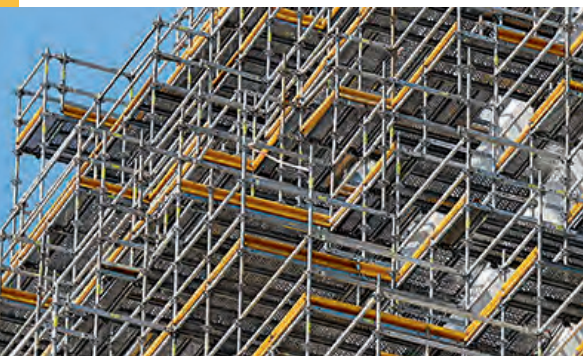

Vydání 10/2023

PERI, spol. s r.o.

Průmyslová 392
252 42 Jesenice u Prahy
tel.: 604 949 150
info@peri.cz
www.peri.cz

Důležitá upozornění:

Při nasazení našich výrobků je nutné dodržovat bezpečnostní předpisy platné pro zemi, kde jsou používány.

Předpisy bezpečnosti práce a hodnoty zatížení je nutné přesně dodržovat. Změny a odlišnosti je nutno doložit zvláštním statickým výpočtem. Technická řešení sloužící k pokroku vyhrazena.

Použití komponentů je uvedeno v příslušném montážním návodu.

Dostupnost uvedených komponentů na vyžádání.

Omyly, chyby v zápisu a tisku vyhrazeny.

Obsah

3	01 Patky, hlavy a vřetena
9	02 Nosné sloupky PERI UP Flex
13	03 Prvky PERI UP Easy
23	04 Prvky PERI UP Easy EVOTOP
27	05 Podélníky a příčnický
33	06 Diagonály
39	07 Podlahy
45	08 Podlahy s průlezem
51	09 Ochrana volného okraje
57	10 Konzoly
63	11 Schodiště PERI UP Flex a Easy
71	12 Schodiště PERI UP Public
79	13 Závěsné konzoly SRU a 120
89	14 Zastřešení LGS 75 a 150
109	15 Kotvení, spojky, kola a doplňkové komponenty
131	16 Bezpečnostní systém PROKIT
137	17 Výběr z programu bednění PERI
157	18 Záchytné sítě
163	19 Převážný systém lešení STS 300
169	20 Překličky
173	21 Příslušenství pro logistiku
176	Přehled výrobků dle abecedy
180	Přehled výrobků dle výrobního čísla
184	Logistika PERI
186	Společnost PERI v České republice

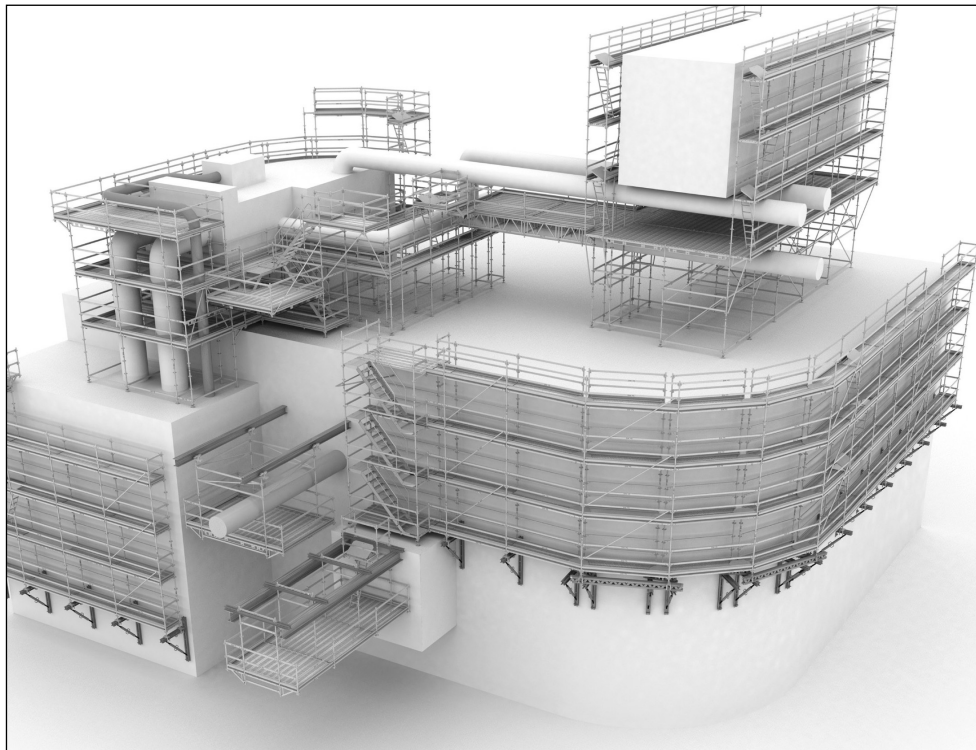

Online poptávka lešení Portál pro efektivní zpracování požadavků

Dostupnost

24 hodin denně, 7 dnů v týdnu, 365 dnů v roce

Snadný přístup

odkudkoli z počítače, tabletu i chytrého telefonu

Funkčnost

odeslání požadavku automaticky na konkrétního obchodníka

Výhoda

kontaktování poptávajícího zaměstnancem firmy PERI s vytvořenou nabídkou



Přihlaste se do aplikace zde



**Bednění
Lešení
Služby**

www.peri.cz

100244	Patka UJP	4
104305	Patka UJB 38-27/17	4
116762	Patka UJB 38-36/17	4
100411	Patka UJB 38-50/30	4
100242	Patka UJB 38-80/50	5
100159	Kloubová patka UJS 38-80/50	5
019780	Stavěcí patka TR 38-70/50	5
109630	Hlava SRU	6
019790	Stavěcí hlava s vidlicí TR 38-70/50	6
019950	Stavěcí křížová hlava TR 38-70/50	6
100863	Pojistka UJS	7
107160	Adaptér MP/SRU	7
104031	Čep Ø 21 x 120	7
018060	Závlačka 4/1	7



Manažeři odbytu lešení



Poptávka PERI



Výrobní program lešení

01

02

03

04

05

06

07

08

09

10

11

12

13

14

15

16

17

18

19

20

21

Patky, hlavy a vřetena

č. výř.	hmot. kg
100244	1,200

Patka UJP

Balení
300 ks/Paleta mřížová lakovaná

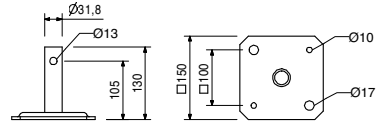
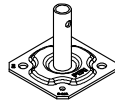

104305	2,500
--------	-------

Patka UJB 38-27/17

Upozornění
S bílou neztrатnou rychlootočnou maticí.

Balení
300 ks/Paleta mřížová lakovaná

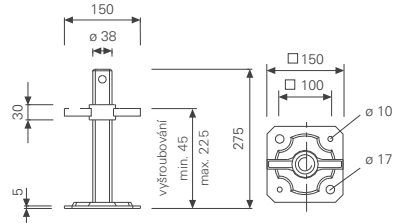
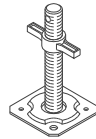

116762	2,830
--------	-------

Patka UJB 38-36/17

Upozornění
S neztrатnou rychlootočnou maticí.

Balení
200 ks/Paleta mřížová lakovaná

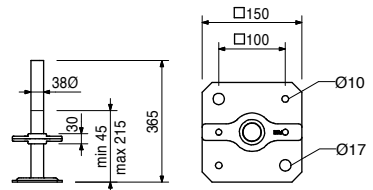
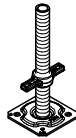

100411	3,390
--------	-------

Patka UJB 38-50/30

Upozornění
S červenou neztrатnou rychlootočnou maticí.

Balení
200 ks/Paleta mřížová lakovaná

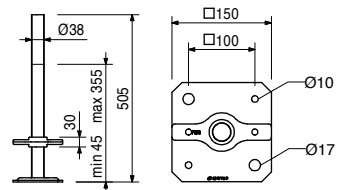

č. výř.	hmot. kg
100242	4,570

Patka UJB 38-80/50

Upozornění

Se žlutou neztratnou rychlootočnou maticí.

Balení

150 ks/Paleta mřížová lakovaná

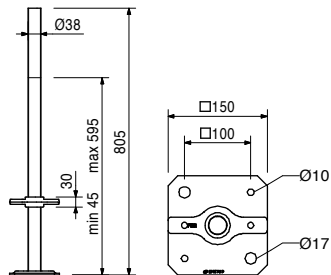
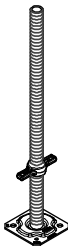

100159	5,220
--------	-------

Kloubová patka UJS 38-80/50

Upozornění

Se žlutou neztratnou rychlootočnou maticí.

Balení

140 ks/Paleta mřížová lakovaná

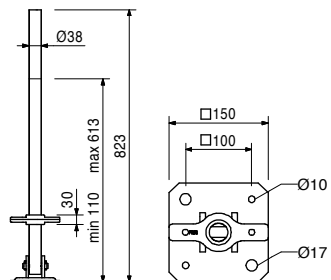
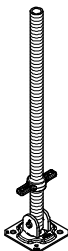

019780	5,250
--------	-------

Stavěcí patka TR 38-70/50

Upozornění

S neztratnou rychlootočnou maticí.

Balení

200 ks/Paleta mřížová lakovaná

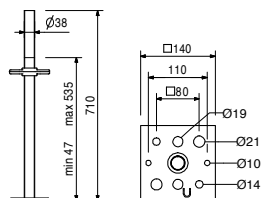
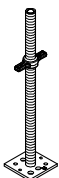

Patky, hlavy a vřetena

č. výř.	hmot. kg	
109630	4,240	Hlava SRU

Upozornění
S neztratnou rychlootočnou maticí.

Balení
200 ks/Paleta mřížová lakovaná

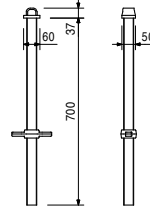

019790	6,460	Stavěcí hlava s vidlicí TR 38-70/50
--------	-------	--

Upozornění
S ochranou proti přetočení a neztratnou rychlootočnou maticí.

Balení
100 ks/Paleta mřížová lakovaná

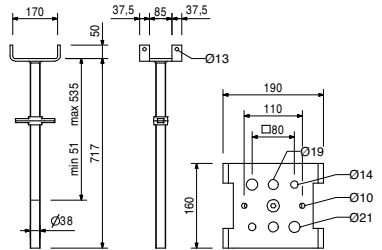

019950	7,770	Stavěcí křížová hlava TR 38-70/50
--------	-------	--

Upozornění
S neztratnou rychlootočnou maticí.

Balení
40 ks/Paleta mřížová lakovaná

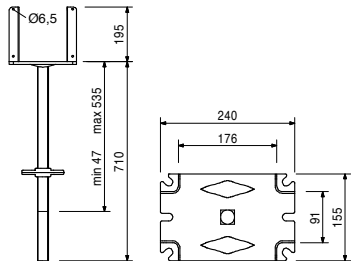
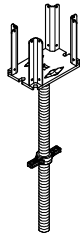

č. vřr.	hmot. kg		
100863	1,020	Pojistka UJS	<p>Upozornění Klíč 19 mm.</p> <p>Balení 900 ks/Paleta mřížová lakovaná</p>
200135	0,450	<p>Příslušenství Lešenářská ráčna</p>	
107160	3,950	Adaptér MP/SRU	<p>Balení 150 ks/Paleta mřížová lakovaná</p>
104031 018060	0,462 0,014	<p>Příslušenství Čep Ø 21 x 120 Závlačka 4/1</p>	
104031	0,462	Čep Ø 21 x 120	<p>Balení 50 ks/balík</p>
018060	0,014	<p>Příslušenství Závlačka 4/1</p>	
018060	0,014	Závlačka 4/1	<p>Balení 250 ks/balík</p>

01
02
03
04
05
06
07
08
09
10
11
12
13
14
15
16
17
18
19
20
21

PERI UP

Stavebnice pro různá použití

Prospekt - vydání 10/2018

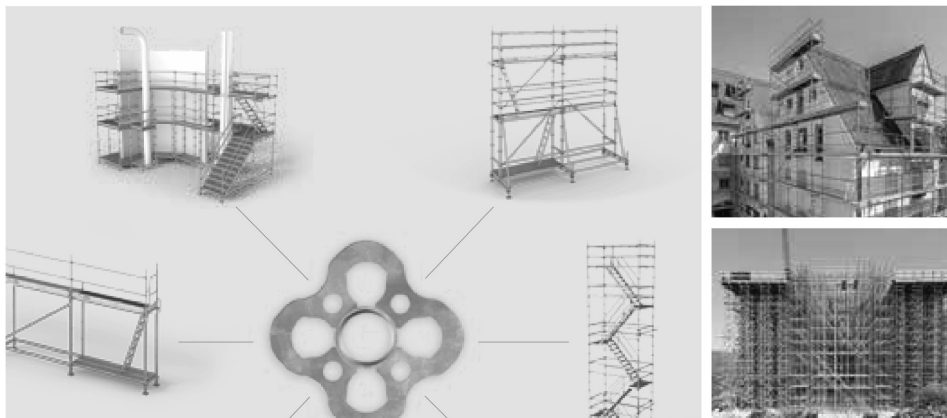

PERI UP

Modulový systém lešení

Rychlá montáž

princip Gravity Lock a Locking Deck

Velká bezpečnost

průběžná ochrana zábradlím a podlahovými zarážkami v signální barvě

Jednoduchá přestavba

pracovní plošiny bez mezer, snadné obestavění problematických míst



Celý prospekt ke stažení zde



**Bednění
Lešení
Služby**

www.peri.cz

133499	Základní sloupek UVB 25
135187	Základní sloupek UVB 50
132219	Vertikální sloupek UVR-2 50
132224	Vertikální sloupek UVR-2 100
132229	Vertikální sloupek UVR-2 150
132234	Vertikální sloupek UVR-2 200
132239	Vertikální sloupek UVR-2 300
132123	Koncový sloupek UVH -2 50
132194	Koncový sloupek UVH-2 100
132196	Koncový sloupek UVH-2 125
132198	Koncový sloupek UVH-2 150
132200	Koncový sloupek UVH-2 200
132202	Koncový sloupek UVH-2 250

10
10
10
10
10
10
10
11
11
11
11
11
11



Manažeři odbytu lešení



Poptávka PERI



Výrobní program lešení

Nosné sloupky PERI UP Flex

č. výř.	hmot. kg
133499	2,260

Základní sloupek UVB 25

Balení
210 ks/Paleta mřížová lakovaná

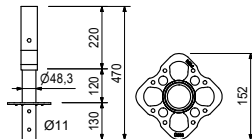

135187	3,590
--------	-------

Základní sloupek UVB 50

Balení
126 ks/Paleta mřížová lakovaná
Pouze k prodeji.

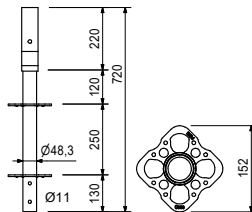

132219	2,490
132224	4,340
132229	6,190
132234	8,030
132239	11,700

Vertikální sloupky UVR-2

Vertikální sloupek UVR-2 50
Vertikální sloupek UVR-2 100
Vertikální sloupek UVR-2 150
Vertikální sloupek UVR-2 200
Vertikální sloupek UVR-2 300

L **Balení**

500	162 ks/Paleta mřížová lakovaná
1000	81 ks/Paleta mřížová lakovaná
1500	56 ks/Paleta RP 120/2
2000	56 ks/Paleta RP 150/2
3000	56 ks/Paleta RP 150/2

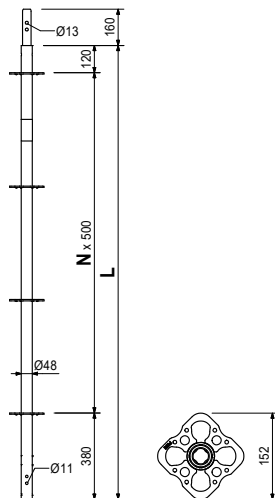
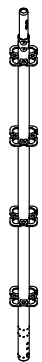

Nosné sloupky PERI UP Flex



č. výr.	hmot. kg
132123	2,100
132194	4,210
132196	5,100
132198	6,320
132200	8,420
132202	10,500

Koncové sloupky UVH-2
Koncový sloupek UVH-2 50
Koncový sloupek UVH-2 100
Koncový sloupek UVH-2 125
Koncový sloupek UVH-2 150
Koncový sloupek UVH-2 200
Koncový sloupek UVH-2 250
 UVH-2 125 – rozety po 250 mm.

L
 500
 1000
 1250
 1500
 2000
 2500

Balení
 200 ks/Paleta mřížová lakovaná
 81 ks/Paleta mřížová lakovaná
 56 ks/Paleta RP 120/2
 56 ks/Paleta RP 150/2
 56 ks/Paleta RP 150/2
 56 ks/Paleta RP 150/2

Pouze k prodeji.

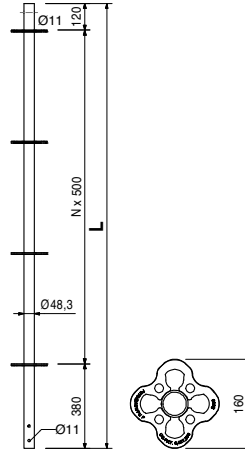

- 01
- 02
- 03
- 04
- 05
- 06
- 07
- 08
- 09
- 10
- 11
- 12
- 13
- 14
- 15
- 16
- 17
- 18
- 19
- 20
- 21



Fasádní lešení PERI UP Easy

Lehké rámové lešení pro bezpečnou práci

Vysoká bezpečnost

systémové montáže s předem montovaným zábradlím

Nízká hmotnost

rychlejší práce díky velmi malé hmotnosti jednotlivých konstrukčních dílů

Rychlá montáž

téměř bez použití nářadí, bez spojek a se systémem rychlého kotvení



**Více informací v návodu
k montáži a používání**



**Bednění
Lešení
Služby**

www.peri.cz

130518	Základní rám EVB 67	14
130522	Nástavec základního rámu EVA 67/50	14
130526	Nástavec základního rámu EVA 67/100	14
130466	T rám EVF 67	15
129314	L rám EVH 67	15
130481	Nástavec EVR 150	16
130512	Sloupek zábradlí EVP	16
130619	Základní sloupek EVS 124	16
130621	Vertikální sloupek EVM 200	17
131863	Připojení diagonály EBA	17
130162	Diagonála EBF 150/200	18
130171	Diagonála EBF 200/200	18
130180	Diagonála EBF 250/200	18
130189	Diagonála EBF 300/200	18
130476	Předem montované čelní zábradlí UPA 67	18
130583	Předem montované čelní zábradlí UPA 100	18
130233	Čelní zábradlí EPF 33	19
130228	Čelní zábradlí EPF 67	19
130225	Čelní zábradlí EPF 100	19
130191	Zábradlí EPG 67	19
130193	Zábradlí EPG 100	19
130195	Zábradlí EPG 150	19
130197	Zábradlí EPG 200	19
130199	Zábradlí EPG 250	19
130201	Zábradlí EPG 300	19
130434	Spojka zábradlí EPR	20
130562	Spojka zábradlí EPW	20



Manažeři odbytu lešení



Poptávka PERI



Výrobní program lešení

01

02

03

04

05

06

07

08

09

10

11

12

13

14

15

16

17

18

19

20

21

Prvky PERI UP Easy

č. výr.	hmot. kg
130518	13,200

Základní rám EVB 67

Balení
32 ks/Paleta USP 72

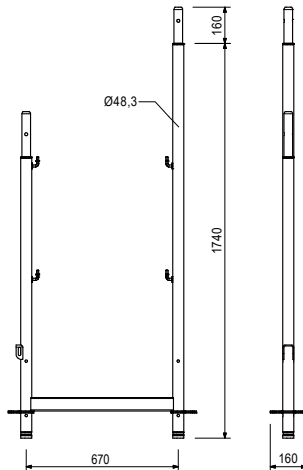
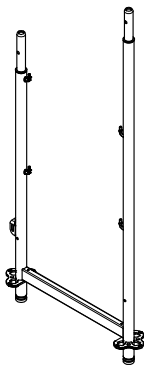

130522	7,010
--------	-------

Nástavec zák. rámu EVA 67/50

Balení
1 ks/baleno individuálně
Pouze k prodeji.

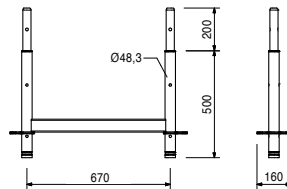
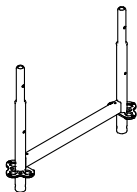

130526	10,100
--------	--------

Nástavec zák. rámu EVA 67/100

Balení
1 ks/baleno individuálně
Pouze k prodeji.

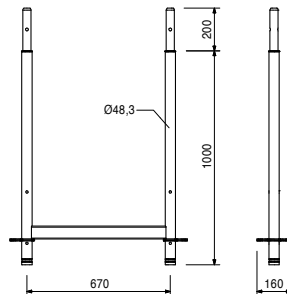
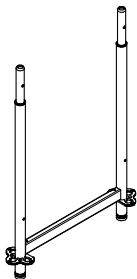

č. výr.	hmot. kg
130466	11,700

T rám EVF 67

Balení
32 ks/Paleta USP 72

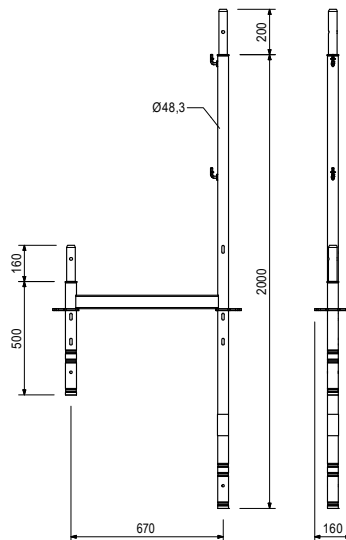
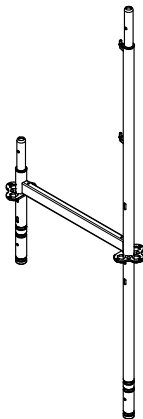

129314	8,020
--------	-------

L rám EVH 67

Balení
1 ks/baleno individuálně
Pouze k prodeji.

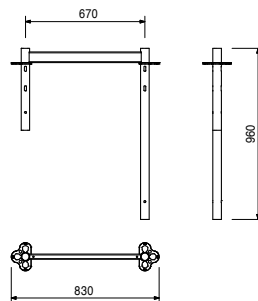
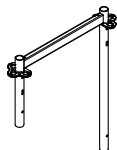

Prvky PERI UP Easy

č. výr.	hmot. kg
130481	5,050

Nástavec EVR 150

Balení
130 ks/Paleta RP 120/2

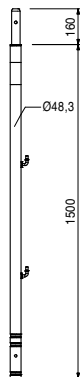

130512	3,880
--------	-------

Sloupek zábradlí EVP

Balení
200 ks/Paleta mřížová lakovaná

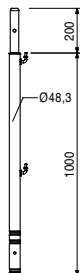

130619	5,050
--------	-------

Základní sloupek EVS 124

Balení
1 ks/baleno individuálně

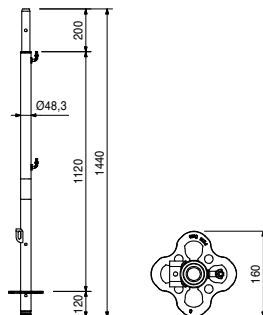

č. výr.	hmot. kg
130621	7,250

Vertikální sloupek EVM 200

Balení
1 ks/baleno individuálně

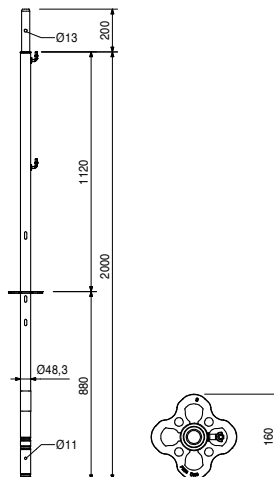

131863	1,230
--------	-------

Připojení diagonály EBA

Upozornění
Klíč 19 mm.

Balení
1 ks/baleno individuálně

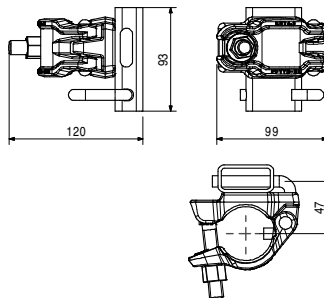
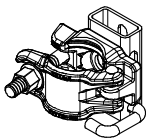

200135	0,450
--------	-------

Príslušenství Lešenářská ráčna

- 01
- 02
- 03
- 04
- 05
- 06
- 07
- 08
- 09
- 10
- 11
- 12
- 13
- 14
- 15
- 16
- 17
- 18
- 19
- 20
- 21

Prvky PERI UP Easy

č. výr.	hmot. kg		L	X	Y
130162	5,030	Diagonály EBF	2216	1500	2000
130171	5,750	Diagonála EBF 150/200	2577	2000	2000
130180	6,570	Diagonála EBF 200/200	2979	2500	2000
130189	7,460	Diagonála EBF 250/200	3406	3000	2000
		Diagonála EBF 300/200			

Upozornění

S vyražením délky pro snadnější identifikaci.

Balení

135 ks/Paleta RP 150/2

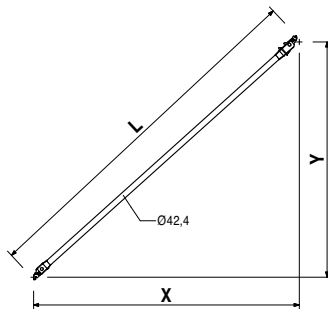
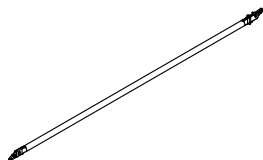

	L	X	Balení
130476	801	670	22 ks/Paleta USP 72
130583	1131	1000	22 ks/Paleta USP 104
			130583 Pouze k prodeji.

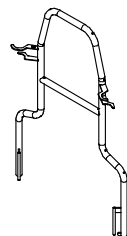

Upozornění

Okopové prkno/plech není integrované.

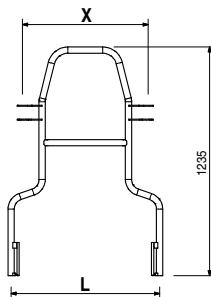

č. výr.	hmot. kg
130233	4,480
130228	3,630
130225	4,660

Čelní zábradlí EPF
Čelní zábradlí EPF 33
Čelní zábradlí EPF 67
Čelní zábradlí EPF 100

L	Balení
333	1 ks/baleno individuálně
683	50 ks/Paleta mřížová lakovaná
1013	20 ks/Paleta mřížová lakovaná 130225 Pouze k prodeji.

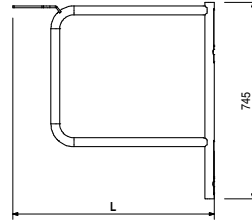
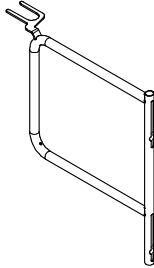

130191	1,150
130193	1,680
130195	2,480
130197	3,280
130199	4,090
130201	4,890

Zábradlí EPG
Zábradlí EPG 67
Zábradlí EPG 100
Zábradlí EPG 150
Zábradlí EPG 200
Zábradlí EPG 250
Zábradlí EPG 300

L	X	Balení
735	670	713 ks/Paleta mřížová lak.
1065	1000	400 ks/Paleta mřížová lak.
1565	1500	306 ks/Paleta RP 120/2
2065	2000	306 ks/Paleta RP 150/2
2565	2500	306 ks/Paleta RP 150/2
3065	3000	306 ks/Paleta RP 150/2

Upozornění

S vyzražením délky pro snadnější identifikaci.

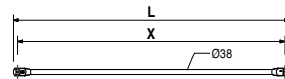
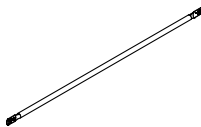

01
02
03
04
05
06
07
08
09
10
11
12
13
14
15
16
17
18
19
20
21

Prvky PERI UP Easy

01
02
03
04
05
06
07
08
09
10
11
12
13
14
15
16
17
18
19
20
21

č. výr.	hmot. kg
130434	1,100

Spojka zábradlí EPR

Upozornění
Klíč 19 mm.

Balení
1 000 ks/Paleta mřížová lakovaná

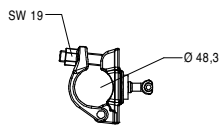
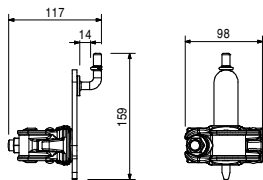
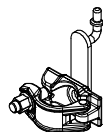

200135	0,450
--------	-------

Příslušenství
Lešenářská ráčna

130562	0,623
--------	-------

Spojka zábradlí EPW

Balení
850 ks/Paleta mřížová lakovaná

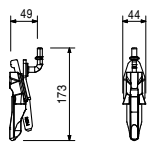

01

02

03

04

05

06

07

08

09

10

11

12

13

14

15

16

17

18

19

20

21



EVOTOP

Nová řada pro více možností

Nové možnosti

pro fasádní aplikace i ve velkých výškách a pro vysoké třídy zatížení

Vysoká ekonomická efektivita

díky optimalizované skladbě komponentů

Vysoká flexibilita nasazení

díky modulové konstrukci fasádního lešení a kompatibilitě s PERI UP



více informací zde



**Bednění
Lešení
Služby**

www.peri.cz

Prvky PERI UP Easy EVOTOP



137514	Základní sloupek EVOTOP EVS 124
137509	Vertikální sloupek EVOTOP EVM 200
137517	Koncový sloupek EVOTOP EVT 96
137911	Horizontála EVOTOP UH-2 100
137595	Horizontála EVOTOP UH-SL 100

24
24
25
25
25



Manažeři odbytu lešení



Poptávka PERI



Výrobní program lešení

Prvky PERI UP Easy EVOTOP

č. výr.	hmot. kg
---------	----------

137514	6,500
--------	-------

Základní sloupek EVOTOP EVS 124

Balení

1 ks/baleno individuálně
Pouze k prodeji.

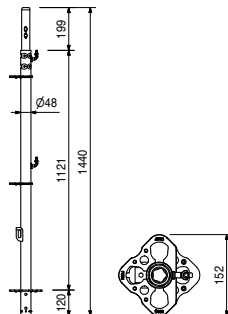

137509	8,500
--------	-------

Vertikální sloupek EVOTOP EVM 200

Balení

1 ks/baleno individuálně
Pouze k prodeji.

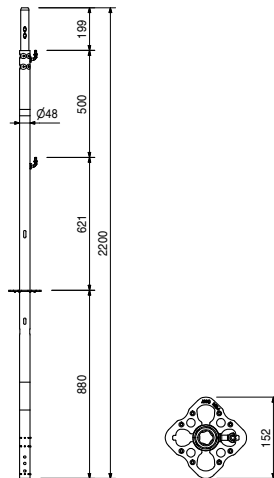

č. výr.	hmot. kg
137517	3,730

Koncový sloupek EVOTOP EVT 96

Balení

1 ks/baleno individuálně
Pouze k prodeji.

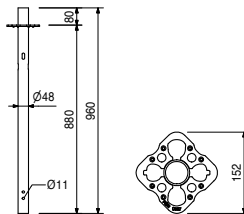

137911	3,750
--------	-------

Horizontála EVOTOP UH-2 100

Balení

150 ks/Paleta mřížová 80x120, lakovaná

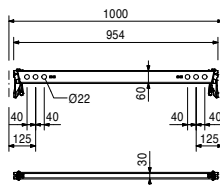
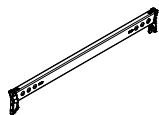

137595	5,950
--------	-------

Horizontála EVOTOP UH-SL 100

Balení

1 ks/baleno individuálně
Pouze k prodeji.

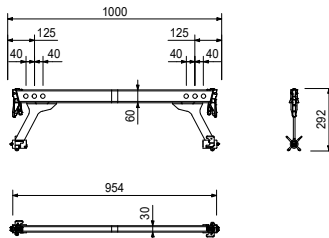
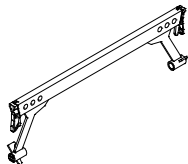



Modulové lešení PERI UP Flex Systém pro širokou škálu aplikací

Snadná montáž

princip „Gravity Lock“ a samozajistiřovací podlahy

Variabilita

libovolně přizpůsobení různým konstrukcím i místním podmínkám

Vysoká únosnost

obzvláště velká tuhost styčnicků a možnost enormního zatížení spojů



**Více informací v návodu
k montáži a používání**



**Bednění
Lešení
Služby**

www.peri.cz

131995	Horizontála UH-2 25	28
133900	Horizontála UH-2 33	28
131998	Horizontála UH-2 50	28
133903	Horizontála UH-2 67	28
132213	Horizontála UH-2 75	28
132004	Horizontála UH-2 100	28
137911	Horizontála EVOTOP UH-2 100	28
132007	Horizontála UH-2 125	28
132010	Horizontála UH-2 150	28
132013	Horizontála UH-2 175	28
132016	Horizontála UH-2 200	28
132019	Horizontála UH-2 225	28
132025	Horizontála UH-2 250	28
132022	Horizontála UH-2 300	28
137020	Horizontála UHV-2 150	28
137025	Horizontála UHV-2 200	28
137030	Horizontála UHV-2 250	28
137035	Horizontála UHV-2 300	28
136582	Držák horizontály UHA-2	28
110793	Oboustranný držák horizontál UHA	29
130681	Trn UH-2	29
130684	Oboustranný držák horizontál s trnem UHA-2	29
116306	Spojková rozeta UEV	29
126453	Rohová spojková rozeta UEV	30
136786	Podlahová závora UDT 25	30
136790	Podlahová závora UDT 50	30
136794	Podlahová závora UDT 75	30



Manažeři odbytu řešení



Poptávka PERI



Výrobní program řešení

01

02

03

04

05

06

07

08

09

10

11

12

13

14

15

16

17

18

19

20

21

Podélníky a příčnky

č.výr.	hmot. kg		L	X	Balení
131995	1,400	Horizontály UH-2 Plus	204	250	600 ks/Paleta mřížová lak.
133900	1,590	Horizontála UH-2 25	284	330	1 ks/baleno individuálně
131998	2,030	Horizontála UH-2 33	454	500	300 ks/Paleta mřížová lak.
133903	2,470	Horizontála UH-2 50	624	670	256 ks/Paleta mřížová lak.
132213	2,680	Horizontála UH-2 67	704	750	256 ks/Paleta mřížová lak.
132004	3,730	Horizontála UH-2 75	954	1000	150 ks/Paleta mřížová lak.
137911	3,750	Horizontála UH-2 100	954	1000	150 ks/Paleta mřížová lak.
132007	4,500	Horizontála EVOTOP UH-2 100	1204	1250	108 ks/Paleta RP 120/2
132010	4,670	Horizontála UH-2 125	1454	1500	108 ks/Paleta RP 120/2
132013	5,330	Horizontála UH-2 150	1704	1750	1 ks/baleno individuálně
132016	5,990	Horizontála UH-2 175	1954	2000	108 ks/Paleta RP 150/2
132019	6,650	Horizontála UH-2 200	2204	2250	1 ks/baleno individuálně
132025	7,310	Horizontála UH-2 225	2454	2500	108 ks/Paleta RP 150/2
132022	8,640	Horizontála UH-2 250	2954	3000	108 ks/Paleta RP 120/2
		Horizontála UH-2 300			133900 Pouze k prodeji. 132013 Pouze k prodeji. 132019 Pouze k prodeji.

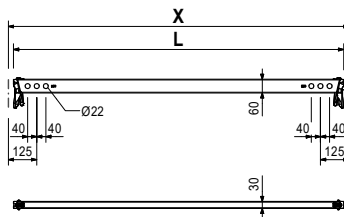
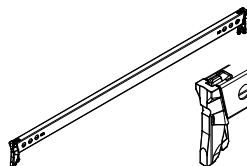

			L	X	Balení
137020	8,720	Horizontály UHV-2 Plus	1454	1500	54 ks/Paleta RP 120/2
137025	11,700	Horizontála UHV-2 150	1954	2000	54 ks/Paleta RP 150/2
137030	14,000	Horizontála UHV-2 200	2454	2500	54 ks/Paleta RP 150/2
137035	17,000	Horizontála UHV-2 250	2954	3000	54 ks/Paleta RP 150/2
		Horizontála UHV-2 300			

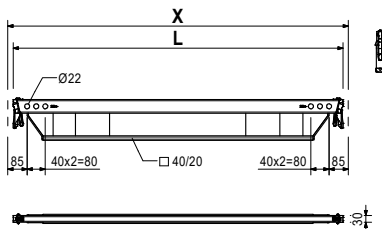
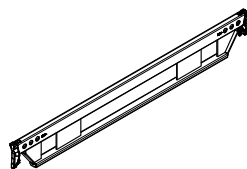

					Balení
136582	0,830	Držák horizontály UHA-2			1 500 ks/Paleta mřížová lakovaná

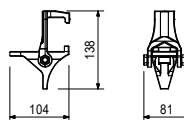

č. výr.	hmot. kg
110793	1,090

Oboustranný držák horizontál UHA

Balení
1 ks/Paleta mřížová lakovaná

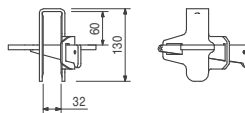

130681	1,360
--------	-------

Trn UH-2

Balení
500 ks/Paleta mřížová lakovaná

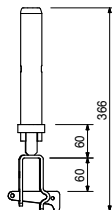
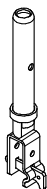

130684	2,020
--------	-------

Oboustranný držák horizontál s trnem UHA-2

Balení
1 ks/baleno individuálně

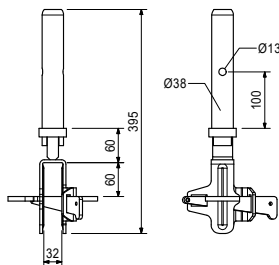
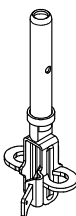

116306	1,700
--------	-------

Spojková rozeta UEV

Upozornění
Klíč 19 mm.

Balení
1 ks/baleno individuálně

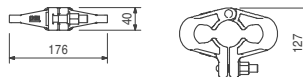

200267	0,780
--------	-------

Příslušenství
Lešnářská ráčna CZ

Podélníky a příčnky

č.výr.	hmot. kg		
126453	1,630	Rohová spojková rozeta UEV	Upozornění Klíč 19 mm.

Balení
1 ks/baleno individuálně

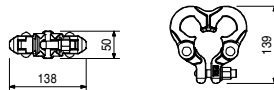

200135	0,450	Příslušenství Lešenářská ráčna	
--------	-------	--	--

136786	2,510	Podlahové závory UDT	Balení
136790	3,290	Podlahová závora UDT 25	1 ks/baleno individuálně
136794	4,090	Podlahová závora UDT 50	
		Podlahová závora UDT 75	

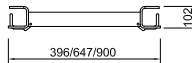
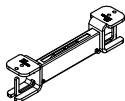

01

02

03

04

05

06

07

08

09

10

11

12

13

14

15

16

17

18

19

20

21

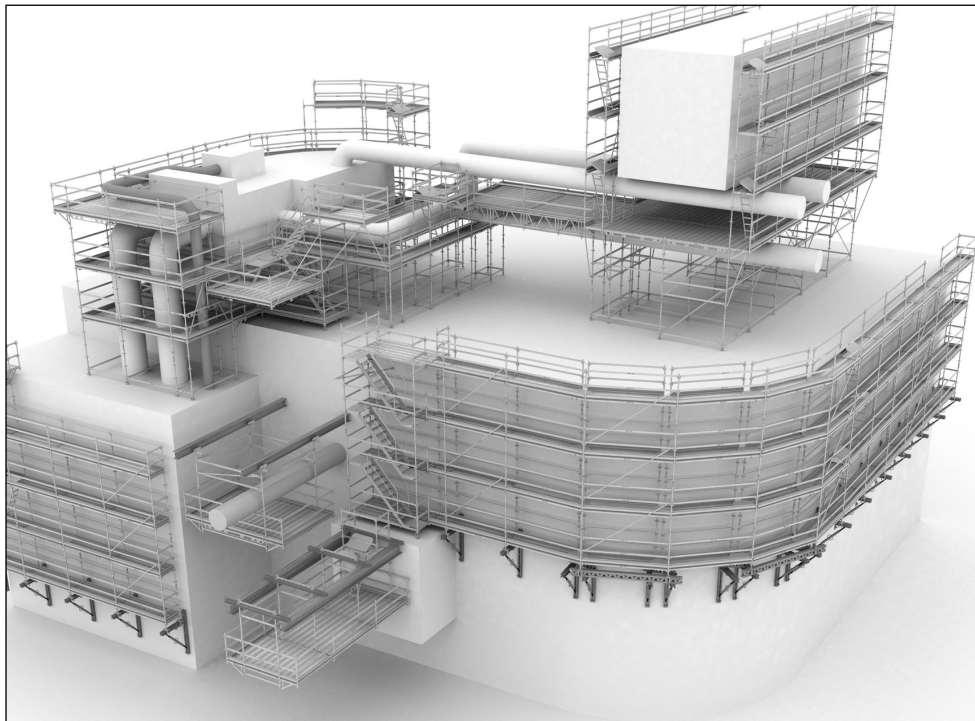

Online poptávka lešení Portál pro efektivní zpracování požadavků

Dostupnost

24 hodin denně, 7 dnů v týdnu, 365 dnů v roce

Snadný přístup

odkudkoli z počítače, tabletu i chytrého telefonu

Funkčnost

odeslání požadavku automaticky na konkrétního obchodníka

Výhoda

kontaktování poptávajícího zaměstnancem firmy PERI s vytvořenou nabídkou



Přihlaste se do aplikace zde



**Bednění
Lešení
Služby**

www.peri.cz

019940	Diagonální výztuha ST 100	34
132773	Diagonála s háčkem UBL-2 100/100	34
132775	Diagonála s háčkem UBL-2 100/150	34
132777	Diagonála s háčkem UBL-2 100/200	34
132781	Diagonála s háčkem UBL-2 150/100	34
132783	Diagonála s háčkem UBL-2 150/150	34
132785	Diagonála s háčkem UBL-2 150/200	34
132791	Diagonála s háčkem UBL-2 200/100	34
132793	Diagonála s háčkem UBL-2 200/150	34
132795	Diagonála s háčkem UBL-2 200/200	34
132816	Diagonála s háčkem UBL-2 250/200	34
132833	Diagonála s háčkem UBL-2 300/200	34
129354	Diagonála UBS 100/150	35
107801	Diagonála UBS 150/100	35
107810	Diagonála UBS 150/150	35
115291	Diagonála UBS 200/150	35
133418	Stýčniková diagonála UBK-2 75/200	35
133421	Stýčniková diagonála UBK-2 100/200	35
133436	Stýčniková diagonála UBK-2 150/200	35
133445	Stýčniková diagonála UBK-2 200/200	35
133451	Stýčniková diagonála UBK-2 250/150	35
133454	Stýčniková diagonála UBK-2 250/200	35
133463	Stýčniková diagonála UBK-2 300/200	35
114818	H-diagonála UBH Flex 100/100	36
114912	H-diagonála UBH Flex 150/150	36
124097	H-diagonála UBH Flex 200/150	36
114916	H-diagonála UBH Flex 200/200	36
124101	H-diagonála UBH Flex 250/150	36
114920	H-diagonála UBH Flex 250/200	36
114928	H-diagonála UBH Flex 250/250	36
124105	H-diagonála UBH Flex 300/150	36
114924	H-diagonála UBH Flex 300/200	36
114932	H-diagonála UBH Flex 300/250	36
114936	H-diagonála UBH Flex 300/300	36



Manažeři odbytu lešení



Poptávka PERI



Výrobní program lešení

01

02

03

04

05

06

07

08

09

10

11

12

13

14

15

16

17

18

19

20

21

Diagonály

č.výr.	hmot. kg
019940	2,270

Diagonální výztuha ST 100

Upozornění

Diagonálou ST 100 je možno nahradit UBL 100/100.

Balení

250 ks/Paleta RP 120/2

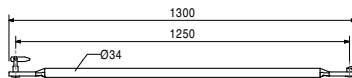
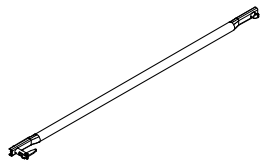

			L	X	Y	Balení
10	132773	2,830	1250	1000	1000	225 ks/Paleta RP 120/2
	132775	3,680	1677	1000	1500	225 ks/Paleta RP 120/2
	132777	4,600	2136	1000	2000	225 ks/Paleta RP 150/2
	132781	3,530	1601	1500	1000	225 ks/Paleta RP 150/2
	132783	4,230	1953	1500	1500	225 ks/Paleta RP 150/2
	132785	5,040	2358	1500	2000	225 ks/Paleta RP 150/2
	132791	4,360	2016	2000	1000	225 ks/Paleta RP 150/2
	132793	4,940	2305	2000	1500	225 ks/Paleta RP 150/2
	132795	5,640	2658	2000	2000	225 ks/Paleta RP 150/2
	132816	6,340	3010	2500	2000	225 ks/Paleta RP 150/2
	132833	7,120	3400	3000	2000	225 ks/Paleta RP 150/2

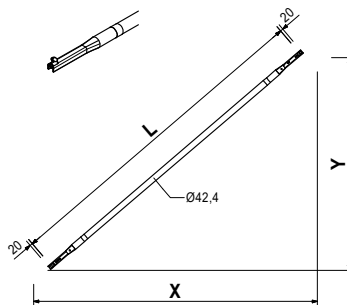
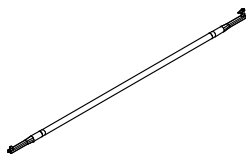

Diagonály

č.výr.	hmot. kg
129354	5,300
107801	5,260
107810	6,050
115291	7,050

Diagonály UBS
Diagonála UBS 100/150
Diagonála UBS 150/100
Diagonála UBS 150/150
Diagonála UBS 200/150

L	X	Y
1771	1000	1500
1792	1500	1000
2122	1500	1500
2492	2000	1500

Balení
 135 ks/Paleta RP 150/2

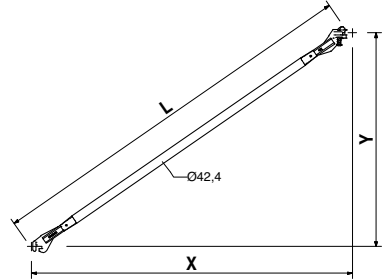
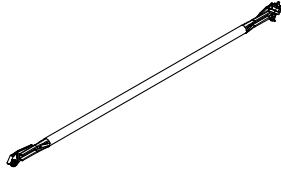

133418	4,980
133421	5,130
133436	5,550
133445	6,100
133451	6,210
133454	6,740
133463	7,440

Stýčnickové diagonály UBK-2
Stýčnicková diagonála UBK-2 75/200
Stýčnicková diagonála UBK-2 100/200
Stýčnicková diagonála UBK-2 150/200
Stýčnicková diagonála UBK-2 200/200
Stýčnicková diagonála UBK-2 250/150
Stýčnicková diagonála UBK-2 250/200
Stýčnicková diagonála UBK-2 300/200

L	X	Y
2190	750	2000
2285	1000	2000
2539	1500	2000
2860	2000	2000
2930	2500	1500
3226	2500	2000
3625	3000	2000

Balení
 105 ks/Paleta RP 150/2

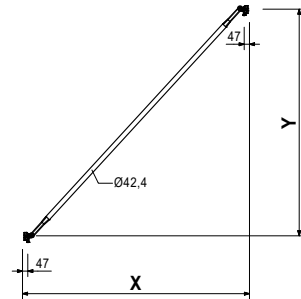
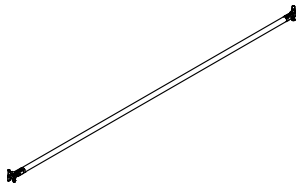

01
02
03
04
05
06
07
08
09
10
11
12
13
14
15
16
17
18
19
20
21

Diagonály

č. výř.	hmot. kg		L	X	Y	Balení
114818	4,590	H-diagonály UBH Flex	1335	1000	1000	91 ks/Paleta RP 120/2
114912	6,660	H-diagonála UBH Flex 100/100	2042	1500	1500	91 ks/Paleta RP 150/2
124097	7,780	H-diagonála UBH Flex 150/150	2422	2000	1500	91 ks/Paleta RP 150/2
114916	8,740	H-diagonála UBH Flex 200/200	2749	2000	2000	91 ks/Paleta RP 150/2
124101	9,000	H-diagonála UBH Flex 250/150	2838	2500	1500	91 ks/Paleta RP 150/2
114920	9,840	H-diagonála UBH Flex 250/200	3123	2500	2000	91 ks/Paleta RP 150/2
114928	10,800	H-diagonála UBH Flex 250/250	3456	2500	2500	91 ks/Paleta RP 150/2
124105	10,300	H-diagonála UBH Flex 300/150	3279	3000	1500	91 ks/Paleta RP 150/2
114924	11,000	H-diagonála UBH Flex 300/200	3528	3000	2000	91 ks/Paleta RP 150/2
114932	11,900	H-diagonála UBH Flex 300/250	3826	3000	2500	91 ks/Paleta RP 150/2
114936	12,900	H-diagonála UBH Flex 300/300	4163	3000	3000	91 ks/Paleta RP 150/2

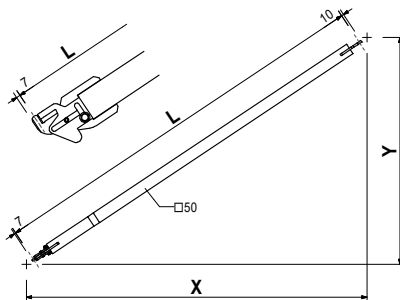
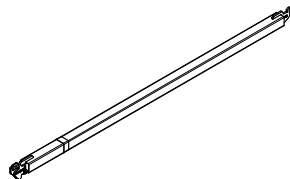

01

02

03

04

05

06

07

08

09

10

11

12

13

14

15

16

17

18

19

20

21



Technické zpracování pro projekty bednění a lešení

Optimální řešení

v souladu s požadavkem zákazníka a platnými předpisy
pro požadované a navrhované konstrukce

Nepřetržitá podpora

technické poradenství specialistou firmy PERI přímo na stavbě,
zaměření stavby před návrhem lešení, školení systémů PERI

Spolehlivost plánování

projekty bednění a lešení včetně výkresů a výpisů systémových prvků
navržených sestav doplněné statickými výpočty



**Bednění
Lešení
Služby**

www.peri.cz

130450	Ocelová podlaha EDS 33 x 67	40
130448	Ocelová podlaha EDS 33 x 100	40
130445	Ocelová podlaha EDS 33 x 150	40
130441	Ocelová podlaha EDS 33 x 200	40
130438	Ocelová podlaha EDS 33 x 250	40
129272	Ocelová podlaha EDS 33 x 300	40
132479	Průmyslová podlaha UDG-2 25 x 50	40
132483	Průmyslová podlaha UDG-2 25 x 67	40
132488	Průmyslová podlaha UDG-2 25 x 75	40
132492	Průmyslová podlaha UDG-2 25 x 100	40
132502	Průmyslová podlaha UDG-2 25 x 125	40
132505	Průmyslová podlaha UDG-2 25 x 150	40
132508	Průmyslová podlaha UDG-2 25 x 200	40
132511	Průmyslová podlaha UDG-2 25 x 250	40
132515	Průmyslová podlaha UDG-2 25 x 300	40
136927	Přechodový plech UDB 20 x 100	41
136925	Přechodový plech UDB 20 x 150	41
136832	Přechodový plech UDP 67	41
111101	Přechodový plech UDP 75	41
112809	Přechodový plech UDP 100	41
134537	Rohový přechodový plech UDC 50	42
114148	Rohový přechodový plech UDC 75	42
113358	Rohový přechodový plech UDC 100	42
134549	Vnitřní přechodový plech EDP 25	42
134552	Vnitřní přechodový plech EDP 33	42



Manažeři odbytu lešení



Poptávka PERI



Výrobní program lešení

01

02

03

04

05

06

07

08

09

10

11

12

13

14

15

16

17

18

19

20

21

Podlahy

č. výr.	hmot. kg		X	dov. p [kN/m ²]
130450	5,420	Ocelové podlahy EDS 33	670	6,0
130448	7,360	Ocel. podlaha EDS 33 x 67	1000	6,0
130445	10,300	Ocel. podlaha EDS 33 x 100	1500	6,0
130441	13,300	Ocel. podlaha EDS 33 x 200	2000	6,0
130438	16,200	Ocel. podlaha EDS 33 x 250	2500	4,5
129272	19,200	Ocel. podlaha EDS 33 x 300	3000	3,0

Upozornění

Hodnoty odpovídají EN 12811-1.

Balení

130450 45 ks/Paleta mřížová lakovaná
 130448 40 ks/Paleta mřížová lakovaná
 130445 48 ks/balík
 130441 48 ks/balík
 130438 48 ks/balík
 129272 48 ks/balík

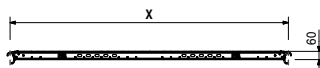
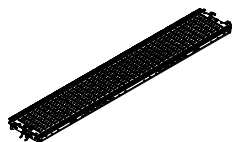

			X	H	dov. p [kN/m ²]
132479	3,190	Průmyslové podlahy UDG-2 25	500	45	6,0
132483	3,960	Prům. podlaha UDG-2 25 x 50	670	45	6,0
132488	4,320	Prům. podlaha UDG-2 25 x 67	750	45	6,0
132492	5,450	Prům. podlaha UDG-2 25 x 75	1000	45	6,0
132502	6,590	Prům. podlaha UDG-2 25 x 100	1250	45	6,0
132505	7,730	Prům. podlaha UDG-2 25 x 125	1500	45	6,0
132508	10,500	Prům. podlaha UDG-2 25 x 150	2000	60	6,0
132511	12,900	Prům. podlaha UDG-2 25 x 200	2500	60	4,5
132515	15,800	Prům. podlaha UDG-2 25 x 250	3000	70	3,0
		Prům. podlaha UDG-2 25 x 300			

Upozornění

Hodnoty odpovídají EN 12811-1.

Balení

132479 84 ks/Paleta mřížová lakovaná
 132483 60 ks/Paleta mřížová lakovaná
 132488 60 ks/Paleta mřížová lakovaná
 132492 36 ks/Paleta mřížová lakovaná
 132502 60 ks/balík
 132505 60 ks/balík
 132508 60 ks/balík
 132511 60 ks/balík
 132515 60 ks/balík

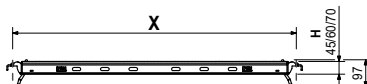
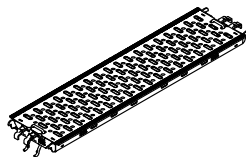

č. výr.	hmot. kg
136927	2,780

Přechodový plech UDB 20 x 100

Technické údaje
Třída zatížení 3, 2,0 kN/m².

Balení
1 ks/baleno individuálně
Pouze k prodeji.

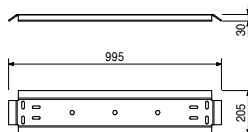
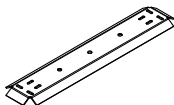

137252	0,200
137279	0,100

Příslušenství
Vratový šroub M10 x 60 DIN 603, 8.8
Šestihranná matice ISO 4032 M10-8, klíč 17

136925	4,250
--------	-------

Přechodový plech UDB 20 x 150

Technické údaje
Třída zatížení 3, 2,0 kN/m².

Balení
1 ks/baleno individuálně
Pouze k prodeji.

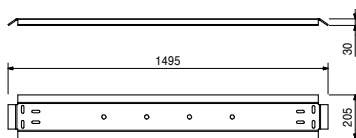
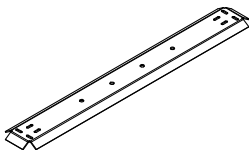

137252	0,200
137279	0,100

Příslušenství
Vratový šroub M10 x 60 DIN 603, 8.8
Šestihranná matice ISO 4032 M10-8, klíč 17

136832	6,820
111101	7,780
112809	10,900

Přechodové plechy UDP
Přechodový plech UDP 67
Přechodový plech UDP 75
Přechodový plech UDP 100

Technické údaje
Třída zatížení 3, 2,0 kN/m².

Balení
1 ks/baleno individuálně
Pouze k prodeji.

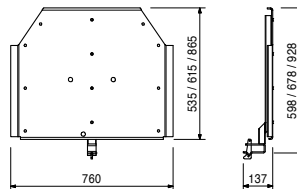
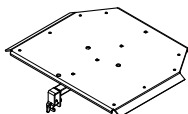

Podlahy

č. výr.	hmot. kg		L	X	Technické údaje
134537	2,710	Rohový přechodové plechy UDC	458	458	Třída zatížení 3, 2,0 kN/m ² . Balení 1 ks/baleno individuálně Pouze k prodeji.
114148	4,890	Rohový přechodový plech UDC 50	705	705	
113358	10,000	Rohový přechodový plech UDC 75	965	965	
		Rohový přechodový plech UDC 100			

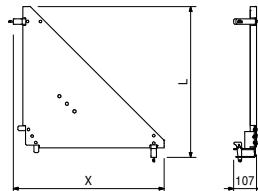
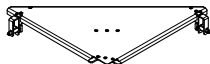

č. výr.	hmot. kg		L	Technické údaje
134549	2,800	Vnitřní přechodové plechy EDP	290	Třída zatížení 4, 3,0 kN/m ² . Balení 1 ks/baleno individuálně Pouze k prodeji.
134552	4,940	Vnitřní přechodový plech EDP 25	378	
		Vnitřní přechodový plech EDP 33		

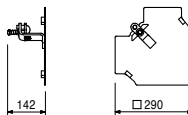

01

02

03

04

05

06

07

08

09

10

11

12

13

14

15

16

17

18

19

20

21



PERI QuickSolve spolehlivé jednoduché plánování

Bezplatné aplikace pro jednoduché plánování
s intuitivním uživatelským rozhraním

Neustálý vývoj
ve spolupráci s uživateli

Není nutná instalace
vzhledem k webovému přístupu odkudkoli s notebookem nebo tabletem



**Chcete začít hned?
Zde se dostanete přímo
do webové aplikace.**



**Bednění
Lešení
Služby**

www.peri.cz

Podlahy s průřezem

PERI

133286	Podlaha se žebříkem EAW-2 67x250-L	46
133285	Podlaha se žebříkem EAW-2 67x300-L	46
132928	Podlaha s průřezem EAW-2 67x200	46
133289	Podlaha se žebříkem EAA 67x250-L	46
133287	Podlaha se žebříkem EAA 67x300-L	46
133314	Podlaha se žebříkem UAA 75x250-L	47
133315	Podlaha se žebříkem UAA 75x300-L	47
132990	Podlaha s průřezem UAA 75x200	47
137320	Průřez s poklopem UAF-2 75x100	47
137305	Průřez s poklopem UAF-2 50x75	47
109879	Žebřík UAF 200	48
133311	Žebřík svislý UAV 43 x 181	48
133312	Držák žebříku UAV 43-C	48



Manažeři odbytu lešení



Poptávka PERI



Výrobní program lešení

01

02

03

04

05

06

07

08

09

10

11

12

13

14

15

16

17

18

19

20

21

Podlahy s průřezem

č. výr.	hmot. kg
133286	24,100
133285	27,300

Podlahy se žebříkem EAW-2 67
Podlaha se žebř. EAW-2 67x250-L
Podlaha se žebř. EAW-2 67x300-L

Technické údaje
 Třída zatížení 3; 2,0 kN/m².

Balení
 8 ks/Paleta RP 150/2

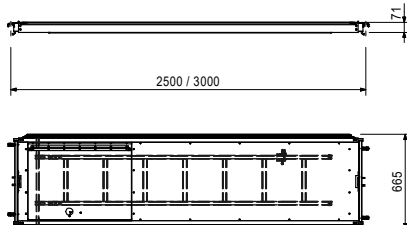
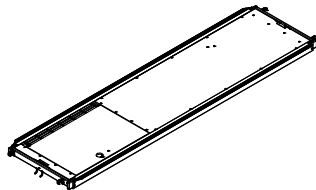

132928	15,900
--------	--------

Podlaha s průřezem EAW-2 67x200

Technické údaje
 Třída zatížení 3; 2,0 kN/m².

Balení
 8 ks/Paleta RP 120/2

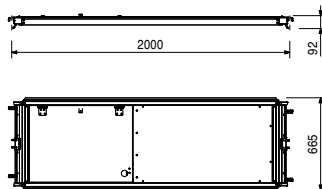
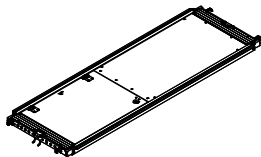

130419	3,800
--------	-------

Příslušenství
Žebřík EAL

133289	25,200
133287	28,300

Podlahy se žebříkem EAA 67
Podlaha se žebř. EAA 67x250-L
Podlaha se žebř. EAA 67x300-L

Technické údaje
 Třída zatížení 3; 2,0 kN/m².

Balení
 1 ks/baleno individuálně
 Pouze k prodeji.

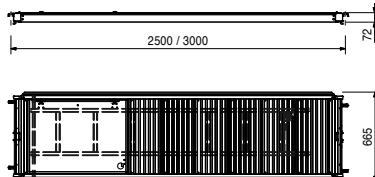
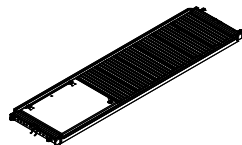

Podlahy s průřezem



č. výr.	hmot. kg
133314	27,000
133315	30,300

Podlahy se žebříkem UAA 75
Podlaha se žebř. UAA 75x250-L
Podlaha se žebř. UAA 75x300-L

Technické údaje
 Třída zatížení 3; 2,0 kN/m².

Balení
 1 ks/baleno individuálně
 Pouze k prodeji.

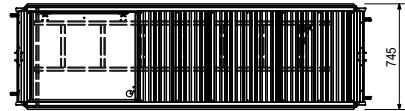
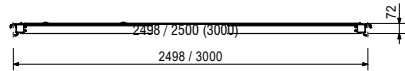
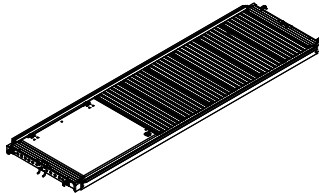

132990	19,100
--------	--------

Podlaha s průřezem UAA 75x200

Technické údaje
 Třída zatížení 3; 2,0 kN/m².

Balení
 1 ks/baleno individuálně
 Pouze k prodeji.

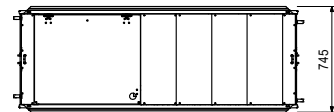
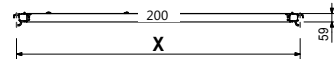
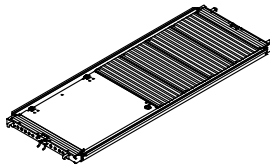

130419	3,800
--------	-------

příslušenství
Žebřík EAL

137320	12,800
137305	7,810

Průřezy s poklopem UAF-2
Průřez s poklopem UAF-2 75x100
Průřez s poklopem UAF-2 50x75

Balení
 1 ks/baleno individuálně

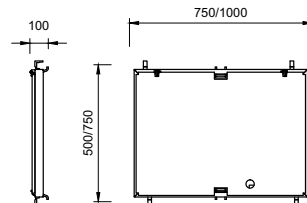
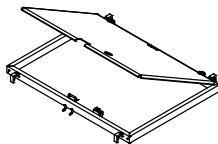

109879	3,820
--------	-------

příslušenství
Žebřík UAF 200

01
02
03
04
05
06
07
08
09
10
11
12
13
14
15
16
17
18
19
20
21

Podlahy s průřezem

č. výr. hmot. kg

109879 3,820

Žebřík UAF 200
K poklopům i průřezům.

Balení
25 ks/Paleta RP 120/2

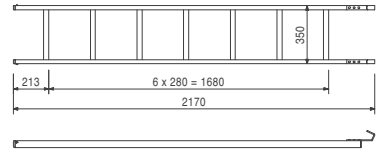
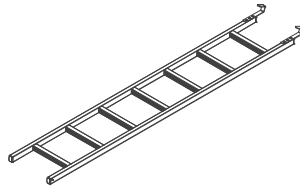

133311 8,751

Žebřík svislý UAV 43 x 181
K bočnímu výstupu na lešení.

Balení
20 ks/Paleta RP 120/2

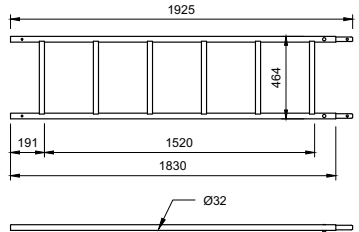
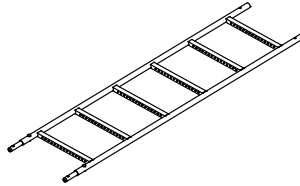

133312 3,620

Příslušenství
Držák žebříku UAV 43-C

Balení
1 ks/baleno individuálně

133312 3,620 **Držák žebříku UAV 43-C**

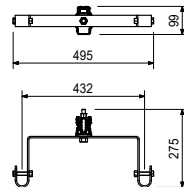
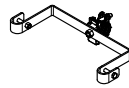

01

02

03

04

05

06

07

08

09

10

11

12

13

14

15

16

17

18

19

20

21



Fasádní lešení PERI UP Easy

Lehké rámové lešení pro bezpečnou práci

Vysoká bezpečnost

systémové montáže s předem montovaným zábradlím

Nízká hmotnost

rychlejší práce díky velmi malé hmotnosti jednotlivých konstrukčních dílů

Rychlá montáž

téměř bez použití nářadí, bez spojek a se systémem rychlého kotvení



**Více informací v návodu
k montáži a používání**



**Bednění
Lešení
Služby**

www.peri.cz

130191	Zábradlí EPG 67	52
130193	Zábradlí EPG 100	52
130195	Zábradlí EPG 150	52
130197	Zábradlí EPG 200	52
130199	Zábradlí EPG 250	52
130201	Zábradlí EPG 300	52
130434	Spojka zábradlí EPR	52
130562	Spojka zábradlí EPW	52
134100	Předem montované čelní zábradlí UPA-2 67	53
134102	Předem montované čelní zábradlí UPA-2 75	53
134104	Předem montované čelní zábradlí UPA-2 100	53
129492	Podlahová zarážka UPF 67	53
129496	Podlahová zarážka UPF 100	53
129498	Podlahová zarážka UPF 150	53
129500	Podlahová zarážka UPF 200	53
129502	Podlahová zarážka UPF 250	53
129504	Podlahová zarážka UPF 300	53
110213	Podlahová zarážka UPY 50	54
134641	Podlahová zarážka UPY 67	54
110514	Podlahová zarážka UPY 75	54
110073	Podlahová zarážka UPY 100	54
110160	Podlahová zarážka UPY 150	54
110176	Podlahová zarážka UPY 200	54
110208	Podlahová zarážka UPY 250	54
110211	Podlahová zarážka UPY 300	54
134542	Spojka zarážek UPYL	54
125672	Bezpečnostní vrátka UPS 75	54
126675	Bezpečnostní vrátka UPS 100	54
110072	Výklopná horizontála UPK 75	55
116695	Výklopná horizontála UPK 100	55
117192	Výklopná horizontála UPK 125	55
130233	Čelní zábradlí EPF 33	55
130228	Čelní zábradlí EPF 67	55
130225	Čelní zábradlí EPF 100	55



Manažeři odbytu řešení



Poptávka PERI



Výrobní program řešení

Ochrana volného okraje

č. výr.	hmot. kg		L	X	Balení
130191	1,150	Zábradlí EPG	735	670	713 ks/Paleta mřížová lak.
130193	1,680	Zábradlí EPG 67	1065	1000	400 ks/Paleta mřížová lak.
130195	2,480	Zábradlí EPG 100	1565	1500	306 ks/Paleta RP 120/2
130197	3,280	Zábradlí EPG 150	2065	2000	306 ks/Paleta RP 150/2
130199	4,090	Zábradlí EPG 250	2565	2500	306 ks/Paleta RP 150/2
130201	4,890	Zábradlí EPG 300	3065	3000	306 ks/Paleta RP 150/2

Upozornění
S vyražením délky pro snadnější identifikaci.

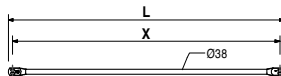
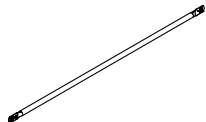

130434	1,100	Spojka zábradlí EPR	Upozornění Klíč 19 mm.		
--------	-------	----------------------------	----------------------------------	--	--

Balení
1 000 ks/Paleta mřížová lakovaná

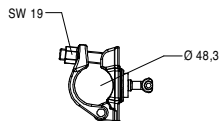
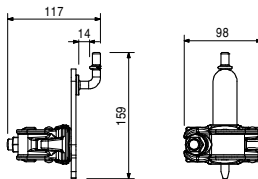

200135	0,450	Příslušenství Lešnářská ráčna			
--------	-------	---	--	--	--

130562	0,623	Spojka zábradlí EPW	Balení 850 ks/Paleta mřížová lakovaná		
--------	-------	----------------------------	---	--	--

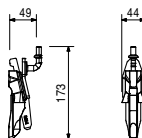

č. výr.	hmot. kg
134100	6,730
134102	7,000
134104	8,100

Předem mont. čelní zábr. UPA-2
Předem mont. čelní zábr. UPA-2 67
Předem mont. čelní zábr. UPA-2 75
Předem mont. čelní zábr. UPA-2 100

L	X
801	670
881	750
1131	1000

Balení
 22 ks/Paleta USP 72
 22 ks/Paleta USP 72
 22 ks/Paleta USP 104
 134102 Pouze k prodeji.
 134104 Pouze k prodeji.

Upozornění

Okopové prkno/plech není integrované.

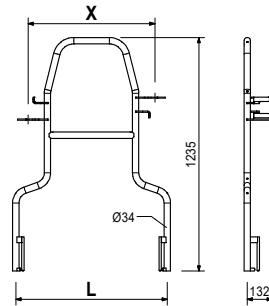
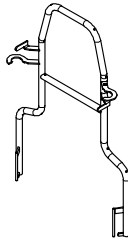

129492	1,550
129496	2,250
129498	3,320
129500	4,390
129502	5,460
129504	6,520

Podlahové zarážky UPF, dřevěné
Podlahová zarážka UPF 67
Podlahová zarážka UPF 100
Podlahová zarážka UPF 150
Podlahová zarážka UPF 200
Podlahová zarážka UPF 250
Podlahová zarážka UPF 300

X	Balení
670	120 ks/Paleta mřížová lakovaná
1000	80 ks/Paleta mřížová lakovaná
1500	56 ks/Paleta RP 120/2
2000	56 ks/Paleta RP 150/2
2500	56 ks/Paleta RP 150/2
3000	56 ks/Paleta RP 150/2

Upozornění

- standardně: povrch žlutě lakovaný
- individuální vzhled povrchu na přání: možnost jiné barvy a potisku

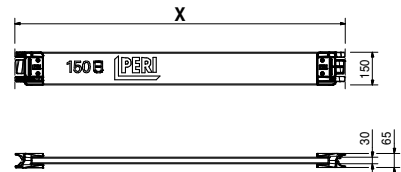
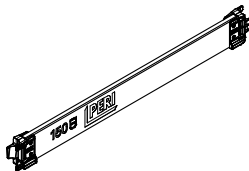

01
02
03
04
05
06
07
08
09
10
11
12
13
14
15
16
17
18
19
20
21

č. výř.	hmot. kg		L	X	Balení
110213	0,928	Podlahové zarážky UPY, ocelové	486	500	320 ks/Paleta mřížová lak.
134641	1,280	Podlahová zarážka UPY 50	654	670	300 ks/Paleta mřížová lak.
110514	1,450	Podlahová zarážka UPY 67	736	750	280 ks/Paleta mřížová lak.
110073	1,960	Podlahová zarážka UPY 75	986	1000	160 ks/Paleta mřížová lak.
110160	2,990	Podlahová zarážka UPY 100	1486	1500	120 ks/Paleta RP 120/2
110176	4,030	Podlahová zarážka UPY 150	1986	2000	120 ks/Paleta RP 150/2
110208	5,060	Podlahová zarážka UPY 200	2486	2500	120 ks/Paleta RP 150/2
110211	6,090	Podlahová zarážka UPY 250	2986	3000	120 ks/Paleta RP 150/2
		Podlahová zarážka UPY 300			

Upozornění

- standardně: povrch žlutě lakovaný
- individuální vzhled povrchu na přání: možnost jiné barvy a potisku

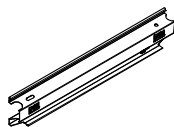

134542	0,610	Spojka zářezek UPY-L			Balení
--------	-------	-----------------------------	--	--	---------------

1 ks/baleno individuálně

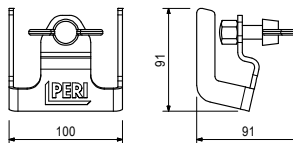
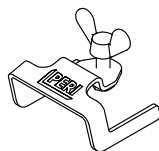

125672	9,470	Bezpečnostní vrátka UPS	L		
126675	11,100	Bezpečnostní vrátka UPS 75	747		
		Bezpečnostní vrátka UPS 100	996		

1 ks/baleno individuálně

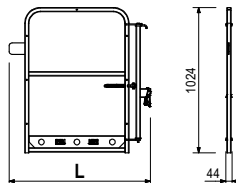
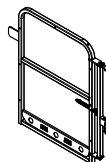

č. výr.	hmot. kg
110072	3,910
116695	4,470
117192	4,240

Výklopné horizontály UPK
Výklopná horizontála UPK 75
Výklopná horizontála UPK 100
Výklopná horizontála UPK 125

L	X
704	750
954	1000
1204	1250

Balení
 190 ks/Paleta mřížová lak.
 150 ks/Paleta mřížová lak.
 1 ks/baleno individuálně
 Pouze k prodeji.

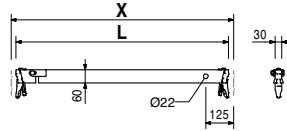
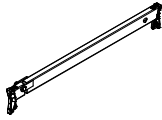

130233	4,480
130228	3,630
130225	4,660

Čelní zábradlí EPF
Čelní zábradlí EPF 33
Čelní zábradlí EPF 67
Čelní zábradlí EPF 100

L
333
683
1013

Balení
 1 ks/baleno individuálně
 50 ks/Paleta mřížová lakovaná
 20 ks/Paleta mřížová lakovaná
 130225 Pouze k prodeji.

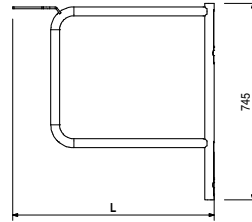
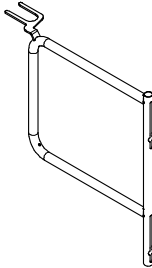

01
02
03
04
05
06
07
08
09
10
11
12
13
14
15
16
17
18
19
20
21



Služba zákazníkům - užitečná podpora pro management stavby

Profesionální instruktáž na stavbě

prostřednictvím zkušených šéfmontérů a techniků firmy PERI

Zvýšení efektivity nákladů

možností individuálního projektového řízení přímo na stavbě

Možnost nepřetržité kontroly

Srovnání plánu a skutečnosti při neustálém sledování materiálu, času a nákladů

Transparentnost a spolehlivost plánování

s vhodnými a srozumitelnými způsoby plateb



**Bednění
Lešení
Služby**

www.peri.cz

115959	Konzola UC 25
130390	Konzola UC 33
130378	Konzola ECM 33
136923	Konzola ECM 50
130372	Konzola ECM 67
136918	Konzola ECM 75
130365	Konzola ECM 100
110483	Konzola UCM 50-2
111128	Konzola UCM 75-2

58
58
58
58
59
59
60
60
60



Manažeři odbytu řešení



Poptávka PERI



Výrobní program řešení

01

02

03

04

05

06

07

08

09

10

11

12

13

14

15

16

17

18

19

20

21

Konzoly

č. výř.	hmot. kg
115959	1,160
130390	1,360

Konzoly UC
Konzola UC 25
Konzola UC 33

Balení
 600 ks/Paleta mřížová lakovaná
 400 ks/Paleta mřížová lakovaná

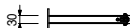
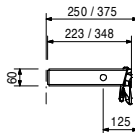

130378	4,680
--------	-------

Konzola ECM 33

Balení
 50 ks/Paleta mřížová lakovaná

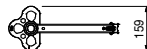
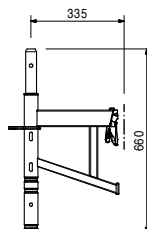
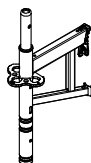

136923	5,940
--------	-------

Konzola ECM 50

Balení
 1 ks/baleno individuálně

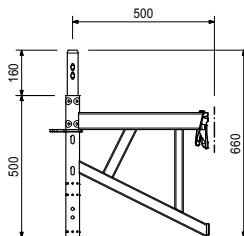
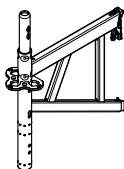

č. výr.	hmot. kg
130372	7,570

Konzola ECM 67

Balení
25 ks/Paleta mřížová lakovaná

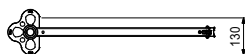
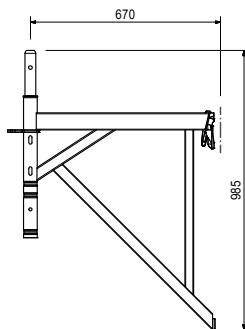
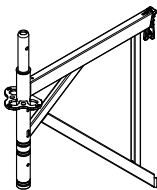

136918	7,840
--------	-------

Konzola ECM 75

Balení
1 ks/baleno individuálně

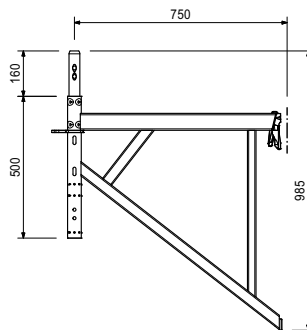
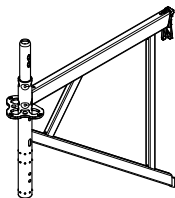

Konzoly

č. výr.	hmot. kg
130365	11,300

Konzola ECM 100

Balení
20 ks/Paleta USP 72

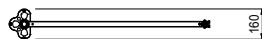
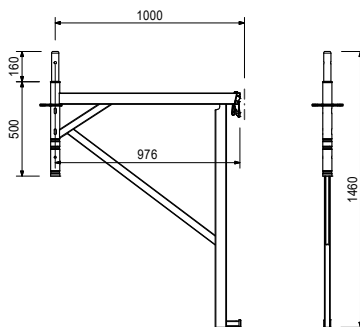
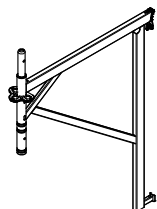

110483	4,470
111128	5,710

Konzoly UCM
Konzola UCM 50-2
Konzola UCM 75-2

Balení
50 ks/Paleta mřížová lakovaná
35 ks/Paleta mřížová lakovaná

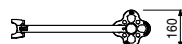
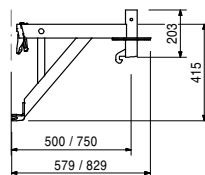
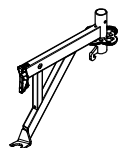

100301	0,969
100719	0,060

Príslušenství
Spojka ULT 32
Šroub ISO 4014 M10 x 70-8.8

01

02

03

04

05

06

07

08

09

10

11

12

13

14

15

16

17

18

19

20

21



Schodiště PERI UP Flex

Rychle smontovatelné lehké schodiště

Komfortní přístup

s podestami po 2 m, s šířkou hliníkového ramene 75 cm
a přizpůsobením místa výstupu pomocí kratších schodišťových ramen

Snadná montáž

lehkých dílů bez použití jeřábu

Rychlé přemístění

celých sestav s pomocí jeřábu



Více informací zde



**Bednění
Lešení
Služby**

www.peri.cz

134562	Schodišťové rameno UAS-2 75x250/200	64
134561	Schodišťové rameno UAS-2 75x300/200	64
100742	Schodišťové zábradlí UAG	65
133543	Schodišťové zábradlí UAH-2	65
134563	Schodišťové rameno UAS-2 75x150/50 T	65
134564	Schodišťové rameno UAS-2 75x150/50 S	65
134557	Schodišťové rameno UAS-2 75x150/100 T	66
134558	Schodišťové rameno UAS-2 75x150/100 S	66
134556	Schodišťové rameno UAS-2 75x75/50	66
134553	Schodišťové rameno EAS-2 67x250/200	67
134554	Schodišťové rameno EAS-2 67x300/200	67
124561	Schodišťové zábradlí EAG 250/200	67
124558	Schodišťové zábradlí EAG 300/200	67
133705	Čep zábradlí EAG 600	67
100830	Vnitřní schodišťové zábradlí UAH	68
114731	Schodišťový nosník UA 125/100	68
109219	Schodišťový nosník UA 250/200	68
109198	Schod UAR 100	68
114179	Schod UAR 125	68
109208	Koncový schod UAE 100	69
114180	Koncový schod UAE 125	69



Manažeři odbytu lešení



Poptávka PERI



Výrobní program lešení

01

02

03

04

05

06

07

08

09

10

11

12

13

14

15

16

17

18

19

20

21

Schodiště PERI UP Flex a Easy

č. výř.	hmot. kg
---------	----------

134562	29,700	Schod. rameno UAS-2 75x250/200
--------	--------	---------------------------------------

Technické údaje

Dovolené zatížení 2,0 kN/m².

Balení

6 ks/Paleta USP 72

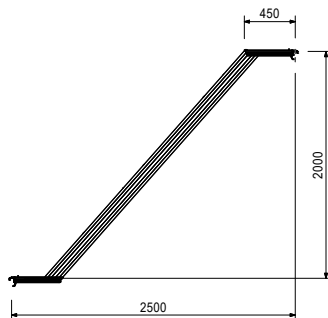
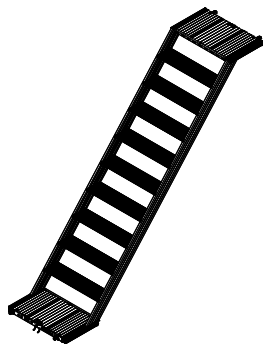

134561	33,300	Schod. rameno UAS-2 75x300/200
--------	--------	---------------------------------------

Schod. rameno UAS-2 75x300/200

Technické údaje

Dovolené zatížení 2,0 kN/m².

Balení

6 ks/Paleta USP 72

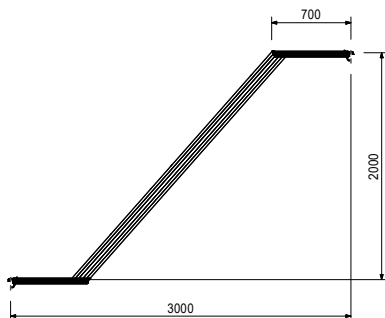
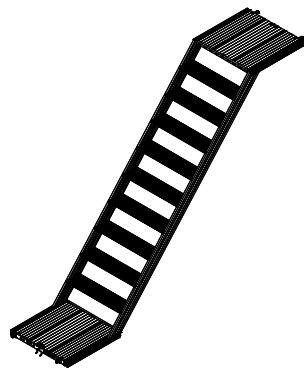

č. výr.	hmot. kg
100742	10,000

Schodišťové zábradlí UAG

Balení
16 ks/Paleta RP 150/2

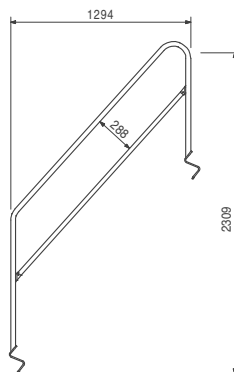
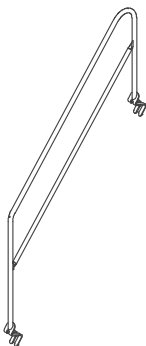

133543	4,510
--------	-------

Schodišťové zábradlí UAH-2

Balení
25 ks/Paleta mřížová lakovaná

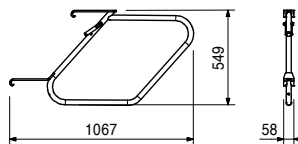

134563	17,300
--------	--------

Schodišťové rameno UAS-2 75x150/50 T

Technické údaje
Dovolené zatížení 2,0 kN/m².

Balení
5 ks/Paleta USP 72

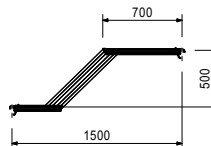
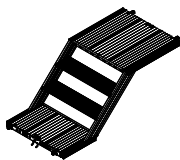

134564	17,300
--------	--------

Schodišťové rameno UAS-2 75x150/50 S

Technické údaje
Dovolené zatížení 2,0 kN/m².

Balení
5 ks/Paleta USP 72

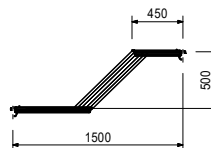

Schodiště PERI UP Flex a Easy

č. výr.	hmot. kg
---------	----------

134557	18,200
--------	--------

**Schodišťové rameno UAS-2
75x150/100 T**

Technické údaje

Dovolené zatížení 2,0 kN/m².

Balení

5 ks/Paleta USP 72

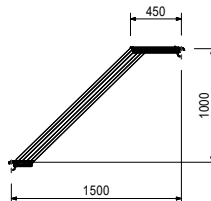
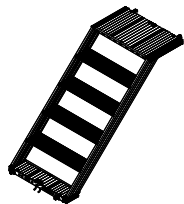

134558	18,200
--------	--------

**Schodišťové rameno UAS-2
75x150/100 S**

Technické údaje

Dovolené zatížení 2,0 kN/m².

Balení

5 ks/Paleta USP 72

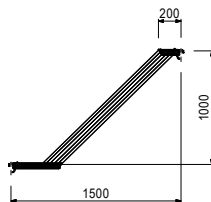
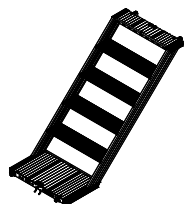

134556	11,800
--------	--------

**Schodišťové rameno UAS-2
75x75/50**

Technické údaje

Dovolené zatížení 2,0 kN/m².

Balení

6 ks/Paleta mřížová lakovaná

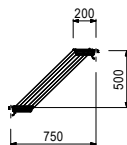

Schodiště PERI UP Flex a Easy

PERI

č. výr.	hmot. kg
134553	27,000
134554	29,600

Schodišťová ramena EAS-2
Schod. rameno EAS-2 67x250/200
Schod. rameno EAS-2 67x300/200

Technické údaje

Dovolené zatížení 2,0 kN/m².
 Třída B podle DIN EN 12811-1.

Balení

1 ks/baleno individuálně
 Pouze k prodeji.

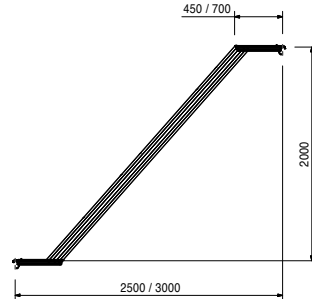
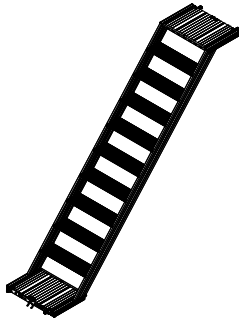

124561	7,180
124558	8,180

Schodišťová zábradlí EAG
Schodišťové zábradlí EAG 250/200
Schodišťové zábradlí EAG 300/200

L	X
2565	2500
3065	3000

Balení

1 ks/baleno individuálně
 Pouze k prodeji.

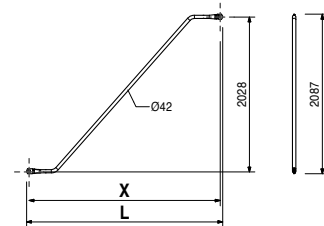
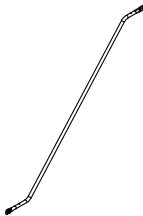

133705	0,549
--------	-------

Príslušenství (nezahrnuto)
Čep zábradlí EAG 600

133705	0,549
--------	-------

Čep zábradlí EAG 600

Balení

1 ks/baleno individuálně
 Pouze k prodeji.

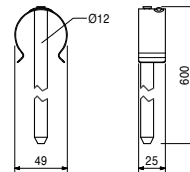
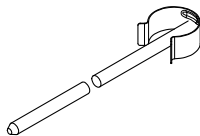

01
02
03
04
05
06
07
08
09
10
11
12
13
14
15
16
17
18
19
20
21

Schodiště PERI UP Flex a Easy

č. výr.	hmot. kg
100830	4,970

Vnitřní schodišťové zábradlí UAH

Balení
1 ks/baleno individuálně
Pouze k prodeji.

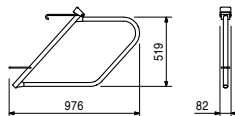
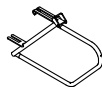

114731	9,780
109219	15,800

Schodišťové nosníky UA
Schodišťový nosník UA 125/100
Schodišťový nosník UA 250/200

Technické údaje
Dovolené zatížení 3,0 kN/m².

Balení
1 ks/baleno individuálně
Pouze k prodeji.

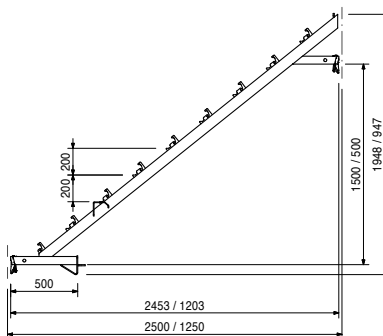
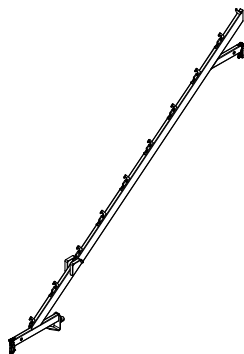

109198	7,390
114179	9,250

Schody UAR
Schod UAR 100
Schod UAR 125

Technické údaje
Dovolené zatížení 3,0 kN/m².

Balení
1 ks/baleno individuálně
Pouze k prodeji.

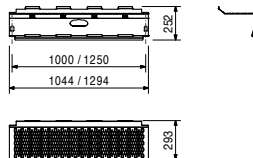
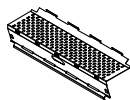

č. výr.	hmot. kg
109208	5,610
114180	6,590

Koncové schody UAE
Koncový schod UAE 100
Koncový schod UAE 125

Technické údaje

Dovolené zatížení 3,0 kN/m².

Balení

1 ks/baleno individuálně
 Pouze k prodeji.

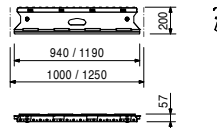

01

02

03

04

05

06

07

08

09

10

11

12

13

14

15

16

17

18

19

20

21



Technické zpracování pro projekty bednění a lešení

Optimální řešení

v souladu s požadavkem zákazníka a platnými předpisy
pro požadované a navrhované konstrukce

Nepřetržitá podpora

technické poradenství specialistou firmy PERI přímo na stavbě,
zaměření stavby před návrhem lešení, školení systémů PERI

Spolehlivost plánování

projekty bednění a lešení včetně výkresů a výpisů systémových prvků
navržených sestav doplněné statickými výpočty



**Bednění
Lešení
Služby**

www.peri.cz

110258	Schodišťový nosník UZS 28/27	72
110242	Schodišťový nosník UZS 56/50	72
110249	Schodišťový nosník UZS 110/83	72
107448	Schodišťový nosník UZS 250/150	73
106626	Horizontála se sponou UHP 200	73
108189	Schodišťové zábradlí UZG 250/150	73
107162	Nosič sloupků zábradlí UZF 150	74
106582	Nosič sloupků zábradlí UZF 200	74
107178	Koncový nosič UZE 200	74
108190	Podestové zábradlí UZG 150	74
108218	Zábradlová spojka přímá	75
100355	Ocelová podlaha UDS 32x150	75
100373	Ocelová podlaha UDS 32x200	75
108010	Podlaha UZD 200x16	75
107986	Podlaha UZD 150x31	75
108412	Podestový překlad UZD 150/25	76
108191	Podestová závora UZL 150	76
108034	Podestová výztuha UZB 90°	76
108000	Podestová výztuha UZB 150	76
108172	Podestová výztuha UZB 200	76
710381	Matice ISO 7042 M12-8	77
720610	Šroub ISO 4014 M12 x 70-8,8	77
104528	Šroub ISO 4762 M12 x 90-8,8	77



Manažeři odbytu řešení



Poptávka PERI



Výrobní program řešení

01

02

03

04

05

06

07

08

09

10

11

12

13

14

15

16

17

18

19

20

21

Schodiště PERI UP Public

č. výr.	hmot. kg
110258	3,870

Schodišťový nosník UZS 28/27

Balení
1 ks/baleno individuálně

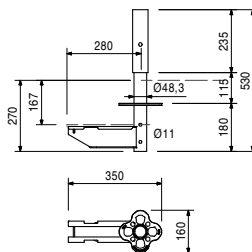
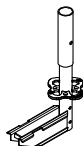

110242	8,470
--------	-------

Schodišťový nosník UZS 56/50

Balení
1 ks/baleno individuálně

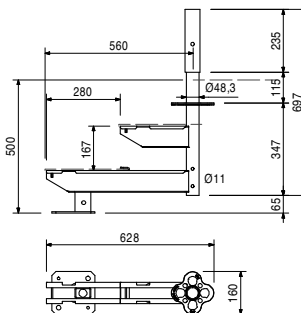
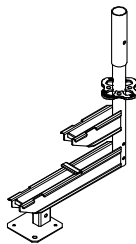

110249	15,800
--------	--------

Schodišťový nosník UZS 110/83

Balení
1 ks/baleno individuálně

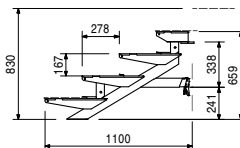
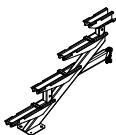

č. výr.	hmot. kg
107448	42,800

Schodišťový nosník UZS 250/150

Balení
16 ks/Paleta RP 150/2

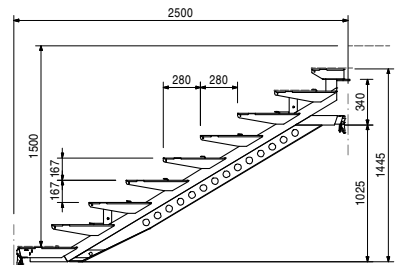
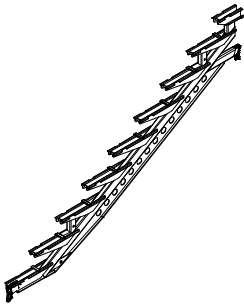

106626	6,550
--------	-------

Příslušenství
Horizontála se sponou UHP 200

Balení
80 ks/Paleta RP 150/2

106626	6,550
--------	-------

Horizontála se sponou UHP 200

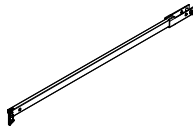

108189	49,000
--------	--------

Schodišťové zábradlí
UZG 250/150

Balení
1 ks/baleno individuálně

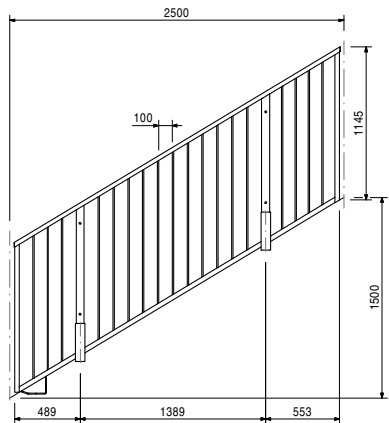
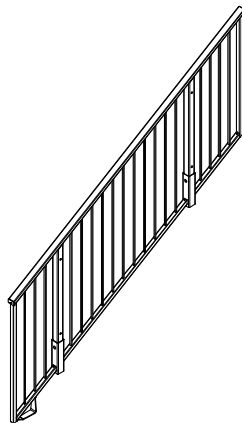

104528	0,089
710381	0,017

Příslušenství
Šroub ISO 4762 M12x90-8.8
Šestihranná matice ISO 7042
M12-8

01
02
03
04
05
06
07
08
09
10
11
12
13
14
15
16
17
18
19
20
21

Schodiště PERI UP Public



č. výr.	hmot. kg
107162	18,700
106582	22,700

Nosiče sloupků zábradlí UZF
Nosič sloupků zábradlí UZF 150
Nosič sloupků zábradlí UZF 200

L	X	Y
1570	1500	1548
2070	2000	1958

Balení
 1 ks/baleno individuálně

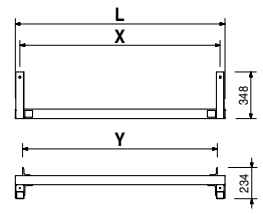
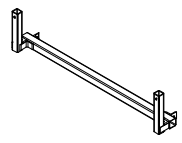

720610	0,075
710381	0,017

Příslušenství
Šestihranný šroub ISO 4014
M12x70-8.8
Šestihranná matice ISO 7042
M12-8

107178	19,500
--------	--------

Koncový nosič UZE 200

L	X	Y
2035	2000	2008

Balení
 1 ks/baleno individuálně

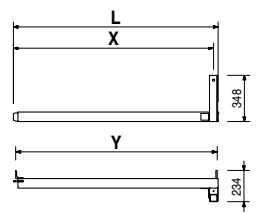
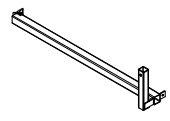

720610	0,075
710381	0,017

Příslušenství
Šestihranný šroub ISO 4014
M12x70-8.8
Šestihranná matice ISO 7042
M12-8

108190	34,600
--------	--------

Podestové zábradlí UZG 150

Balení
 1 ks/baleno individuálně

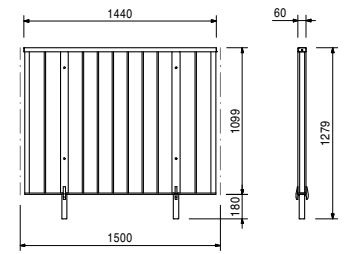
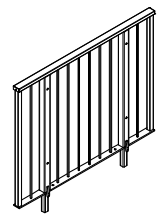

104278	0,067
--------	-------

Příslušenství
Šroub ISO 4762 M12x90-8.8 (2x)

č. výr.	hmot. kg
108218	1,330

Zábradlová spojka přímá

Balení
300 ks/Paleta mřížová lakovaná

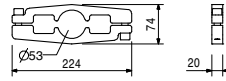
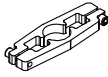

100355	11,200
100373	14,100

Ocelové podlahy
Ocelová podlaha UDS 32x150
Ocelová podlaha UDS 32x200

X dov. p [kN/m²]
1500 6,0
2000 6,0

Balení
60 ks/balík

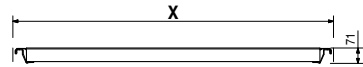
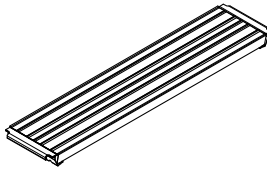

108010	15,000
--------	--------

Podlaha UZD 200x16

Balení
1 ks/baleno individuálně

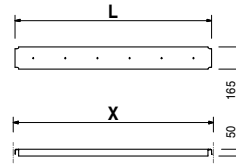
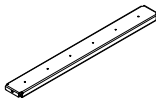

107986	13,300
--------	--------

Podlaha UZD 150x31

Balení
1 ks/baleno individuálně

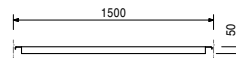
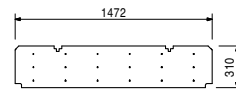
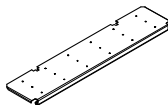

01
02
03
04
05
06
07
08
09
10
11
12
13
14
15
16
17
18
19
20
21

Schodiště PERI UP Public

č. výr.	hmot. kg		
108412	9,770	Podestový překlad UZD 150/25	Balení 1 ks/baleno individuálně

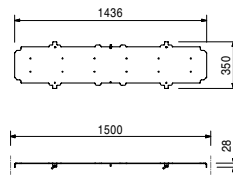
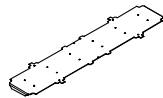

108191	16,400	Podestová závora UZL 150	Balení 1 ks/baleno individuálně
--------	--------	---------------------------------	---

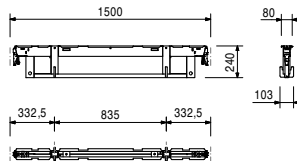
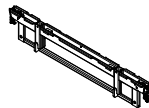

108034	2,990	Podestová výztuha UZB 90°	Balení 1 ks/baleno individuálně
--------	-------	----------------------------------	---

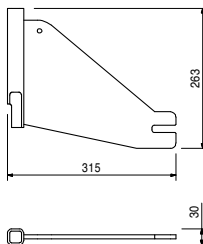
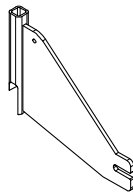

			L	X
108000	13,700	Podestové výztuhy	1447	1500
108172	18,200	Podestová výztuha UZB 150	1947	2000
		Podestová výztuha UZB 200		

Balení
1 ks/baleno individuálně

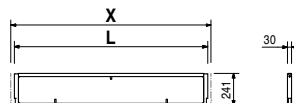

č. výr.	hmot. kg		
710381	0,017	Matice ISO 7042 M12-8	Upozornění Velikost klíče SW 18.



Balení
1 ks/baleno individuálně
Pouze k prodeji.

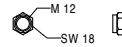

720610	0,075	Šroub ISO 4014 M12 x 70-8.8	Upozornění Velikost klíče SW 18.
--------	-------	------------------------------------	--



Balení
1 ks/baleno individuálně
Pouze k prodeji.

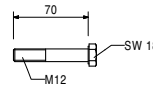

104528	0,089	Šroub ISO 4762 M12 x 90-8.8	Upozornění Velikost klíče SW 10.
--------	-------	------------------------------------	--



Balení
1 ks/baleno individuálně
Pouze k prodeji.

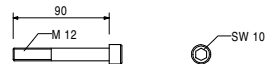



Konzola 120

Lehká konzola pro založení lešení

Snadné sestavení se třemi komponenty

kotvou, závěsnou botkou a konzolou 120

Založení lešení na konzole 120

- využití nosníků GT 24 z programu bednění PERI
- odsazení od objektu, vyložení lešení mimo půdorys

Fošnová podlaha na konzole 120

- plná podlaha bez otvorů
- maximální využití šířky konzoly



Návod na konzolu 120



**Bednění
Lešení
Služby**

www.peri.cz

Závěsné konzoly SRU a 120

PERI

230106	Konzola 120	80
026531	Závěsná botka ASG	80
026990	Závěsná botka FB	80
026632	Závěsná hlava FB	81
230203	Kotevní deska SRU	81
103868	Ocel. závora Uni. SRU U120, l=0,72 m	82
103871	Ocel. závora Uni. SRU U120, l=0,97 m	82
103874	Ocel. závora Uni. SRU U120, l=1,22 m	82
103877	Ocel. závora Uni. SRU U120, l=1,47 m	82
103886	Ocel. závora Uni. SRU U120, l=1,72 m	82
103889	Ocel. závora Uni. SRU U120, l=1,97 m	82
103898	Ocel. závora Uni. SRU U120, l=2,22 m	82
103892	Ocel. závora Uni. SRU U120, l=2,47 m	82
103929	Ocel. závora Uni. SRU U120, l=2,72 m	82
103903	Ocel. závora Uni. SRU U120, l=2,97 m	82
103906	Ocel. závora Uni. SRU U120, l=3,47 m	82
103915	Ocel. závora Uni. SRU U120, l=3,97 m	82
103918	Ocel. závora Uni. SRU U120, l=4,47 m	82
103922	Ocel. závora Uni. SRU U120, l=4,97 m	82
103925	Ocel. závora Uni. SRU U120, l=5,47 m	82
103928	Ocel. závora Uni. SRU U120, l=5,97 m	82
111035	Podpěrné vřetenno SLS 40/80	83
101773	Podpěrné vřetenno SLS 80/140	83
101774	Podpěrné vřetenno SLS 100/180	83
101776	Podpěrné vřetenno SLS 140/240	83
101778	Podpěrné vřetenno SLS 200/300	83
101779	Podpěrné vřetenno SLS 260/360	83
109726	Podpěrné vřetenno SLS 320/420	83
109785	Podpěrné vřetenno SLS 380/480	83
115623	Rohová spojka SRU VARIOKIT	83
103737	Univerzální spojka UK 70	84
017020	Pevná spojka NK 48/48	84
017010	Kloubová spojka DK 48/48	84
026411	Lešenářská trubka Ø 48,3x3,2, l = 1,0 m	85
026412	Lešenářská trubka Ø 48,3x3,2, l = 2,0 m	85
026413	Lešenářská trubka Ø 48,3x3,2, l = 3,0 m	85
026414	Lešenářská trubka Ø 48,3x3,2, l = 4,0 m	85
026419	Lešenářská trubka Ø 48,3x3,2, l = 5,0 m	85
026418	Lešenářská trubka Ø 48,3x3,2, l = 6,0 m	85
103945	Vodič vřetenno FTF	85
710299	Šroub ISO 4014 M16 x 60-8.8	85
710229	Matice ISO 4032 M16 - 8	86
710880	Podložka DIN 434 18	86
200135	Lešenářská ráčna	86
200267	Lešenářská ráčka CZ	86
104031	Čep Ø 21 x 120	87
018060	Závlačka 4/1	87



Manažerů odbytu lešení



Poptávka PERI



Výrobní program lešení

Závěsné konzoly SRU a 120

č. výř.	hmot. kg
230106	27,500

Konzola 120

Balení
10 ks/Paleta RP 120/2

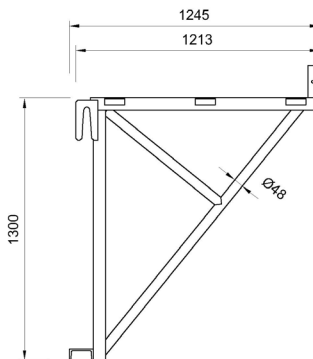
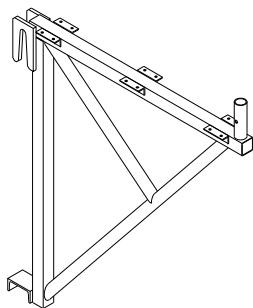

026531	7,780
--------	-------

Závěsná botka ASG

Balení
132 ks/Paleta mřížová lakovaná

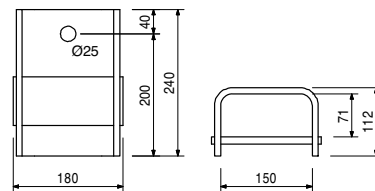
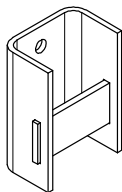

026430	0,334
026230	1,010

Příslušenství
Šroub ISO 4014 M24 x 70-10.9
Kotevní krček M24

026990	2,890
--------	-------

Závěsná botka FB

Balení
350 ks/Paleta mřížová lakovaná

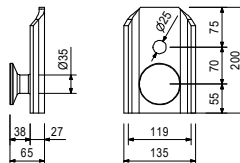

026430	0,334
--------	-------

Příslušenství
Šroub ISO 4014 M24 x 70-10.9

č. výr.	hmot. kg
026632	6,250

Zavěsná hlava FB

Balení

180 ks/Paleta mřížová lakovaná

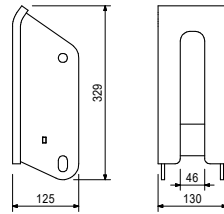
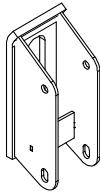

230203	5,500
--------	-------

Kotevní deska SRU

Balení

1 ks/baleno individuálně

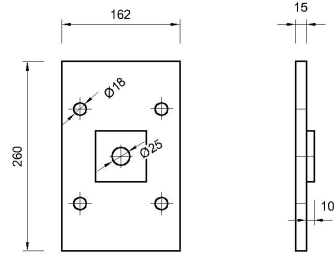
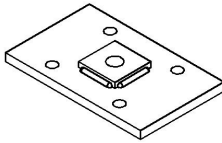

710299	0,123
710229	0,033
710880	0,032

Příslušenství

Šroub ISO 4014 M16 x 60-8.8 (4x)

Matice ISO 4032 M16-8 (4x)

Podložka DIN 434 18 (4x)

01
02
03
04
05
06
07
08
09
10
11
12
13
14
15
16
17
18
19
20
21

Závěsné konzoly SRU a 120



č. výř.	hmot. kg		L	Balení
103868	18,100	Ocelové závory Universal SRU	722	42 ks/Paleta mřížová lakovaná
103871	24,200	Ocel. závora Uni. SRU U120, l=0,72 m	972	31 ks/Paleta mřížová lakovaná
103874	30,900	Ocel. závora Uni. SRU U120, l=1,22 m	1222	25 ks/Paleta RP 120/2
103877	38,100	Ocel. závora Uni. SRU U120, l=1,47 m	1472	25 ks/Paleta RP 120/2
103886	44,700	Ocel. závora Uni. SRU U120, l=1,72 m	1722	25 ks/Paleta RP 150/2
103889	52,000	Ocel. závora Uni. SRU U120, l=1,97 m	1972	25 ks/Paleta RP 150/2
103898	58,600	Ocel. závora Uni. SRU U120, l=2,22 m	2222	25 ks/Paleta RP 150/2
103892	65,600	Ocel. závora Uni. SRU U120, l=2,47 m	2472	25 ks/Paleta RP 150/2
103929	72,000	Ocel. závora Uni. SRU U120, l=2,72 m	2722	25 ks/Paleta RP 150/2
103903	81,000	Ocel. závora Uni. SRU U120, l=2,97 m	2972	25 ks/Paleta RP 150/2
103906	92,600	Ocel. závora Uni. SRU U120, l=3,47 m	3472	25 ks/Paleta RP 150/2
103915	106,000	Ocel. závora Uni. SRU U120, l=3,97 m	3972	25 ks/Paleta RP 150/2
103918	119,000	Ocel. závora Uni. SRU U120, l=4,47 m	4472	25 ks/Paleta RP 150/2
103922	135,000	Ocel. závora Uni. SRU U120, l=4,97 m	4972	25 ks/Paleta RP 150/2
103925	146,000	Ocel. závora Uni. SRU U120, l=5,47 m	5472	25 ks/Paleta RP 150/2
103928	159,000	Ocel. závora Uni. SRU U120, l=5,97 m	5972	25 ks/Paleta RP 150/2

Upozornění

Dovolené zatížení viz Tabulky PERI.

Technické údaje

U120: $W_y = 121,4 \text{ cm}^3$, $I_y = 728 \text{ cm}^4$.

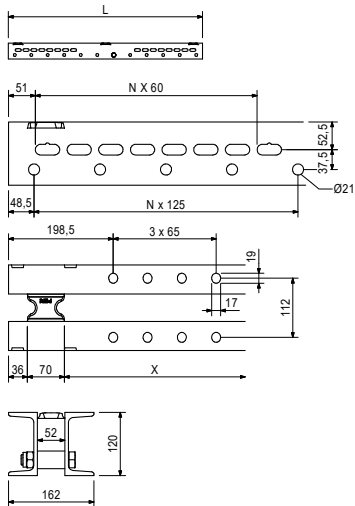
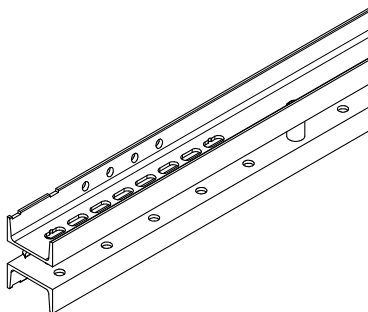

Závěsné konzoly SRU a 120

PERI

č. výr.	hmot. kg
111035	12,000
101773	15,300
101774	18,300
101776	24,900
101778	32,300
101779	38,500
109726	44,800
109785	51,000

Podpěrná vřetena SLS
Podpěrné vřeteno SLS 40/80
Podpěrné vřeteno SLS 80/140
Podpěrné vřeteno SLS 100/180
Podpěrné vřeteno SLS 140/240
Podpěrné vřeteno SLS 200/300
Podpěrné vřeteno SLS 260/360
Podpěrné vřeteno SLS 320/420
Podpěrné vřeteno SLS 380/480

A	min. L	max. L
344	400	800
746	800	1400
946	1000	1800
1346	1400	2400
1944	2000	3000
2544	2600	3600
3144	3200	4200
3744	3800	4800

Upozornění

Dovolené zatížení viz Tabulky PERI.

Balení

111035 80 ks/Paleta mřížová lakovaná
 101773 49 ks/Paleta mřížová lakovaná
 101774 40 ks/Paleta mřížová lakovaná
 101776 28 ks/Paleta RP 120/2
 101778 28 ks/Paleta RP 150/2
 101779 28 ks/Paleta RP 150/2
 109726 28 ks/Paleta RP 150/2
 109785 28 ks/Paleta RP 150/2

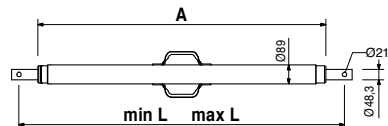
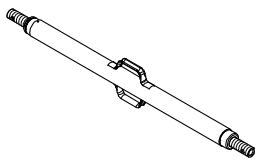

104031	0,462
018060	0,014

Příslušenství
Čep Ø 21 x 120
Závlačka 4/1

115623	5,040
--------	-------

Rohová spojka SRU VARIOKIT

Balení

250 ks/Paleta mřížová lakovaná

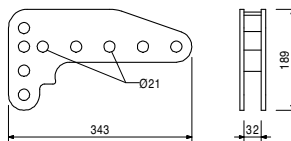
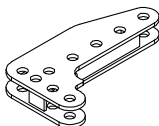

104031	0,462
018060	0,014

Příslušenství
Čep Ø 21 x 120
Závlačka 4/1

Závěsné konzoly SRU a 120

č. výr.	hmot. kg
103737	10,800

Univerzální spojka UK 70
Pro tuhé spojení ocelových závor SRU a pro připojení podpěrného vřetena SLS.

Upozornění
Dovolené zatížení viz Tabulky PERI.

Balení
80 ks/Paleta mřížová lakovaná

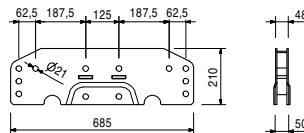
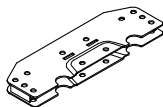

104031	0,462
018060	0,014

Příslušenství
Čep Ø 21 x 120
Závlačka 4/1

017020	1,120
--------	-------

Pevná spojka NK 48/48

Upozornění
Klíč 19 mm.

Balení
1 000 ks/Paleta mřížová lakovaná

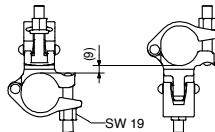
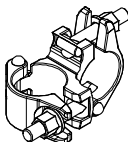

200135	0,450
--------	-------

Příslušenství
Lešenářská ráčna

017010	1,400
--------	-------

Kloubová spojka DK 48/48

Upozornění
Klíč 19 mm.

Balení
1 000 ks/Paleta mřížová lakovaná

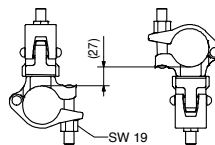
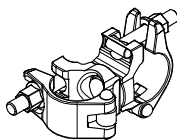

200135	0,450
--------	-------

Příslušenství
Lešenářská ráčna

Závěsné konzoly SRU a 120

č. výr.	hmot. kg
026411	3,550
026412	7,100
026413	10,650
026414	14,200
026419	17,750
026418	21,600

Lešenářské trubky ocelové
Leš. trubka Ø 48,3x3,2, l = 1,0 m
Leš. trubka Ø 48,3x3,2, l = 2,0 m
Leš. trubka Ø 48,3x3,2, l = 3,0 m
Leš. trubka Ø 48,3x3,2, l = 4,0 m
Leš. trubka Ø 48,3x3,2, l = 5,0 m
Leš. trubka Ø 48,3x3,2, l = 6,0 m

<u>L</u>	Balení
1000	250 ks/Paleta mřížová lakovaná
2000	190 ks/Paleta RP 150/2
3000	190 ks/Paleta RP 150/2
4000	108 ks/Paleta RP 150/2
5000	81 ks/Paleta RP 150/2
6000	68 ks/Paleta RP 150/2

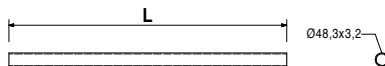
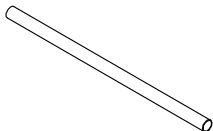

103945	1,840
--------	-------

Vodič vřetena FTF

Dodáváno včetně
 2 ks 105822 Čep Ø 20 x 102
 2 ks 018060 Závlačka 4/1

Balení
 1 ks/baleno individuálně

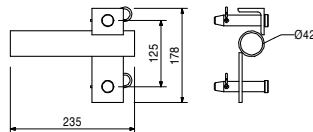
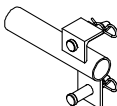

710299	0,123
--------	-------

Šroub ISO 4014 M16 x 60-8.8

L
60

Upozornění
 Klíč 24 mm.

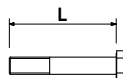
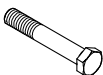

Balení
 1 ks/baleno individuálně
 Pouze k prodeji.



710229	0,033
200142	0,300

Příslušenství
Matice ISO 4032 M16 - 8
Očkoplochý klíč SW 24

Závěsné konzoly SRU a 120

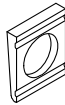
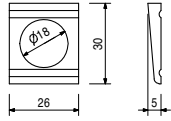
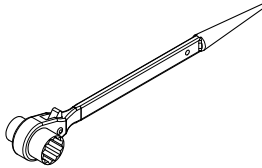
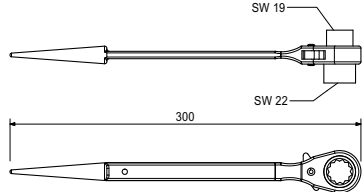
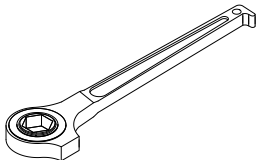
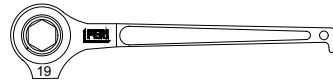
č. výř.	hmot. kg		
710229	0,033	Matice ISO 4032 M16 - 8	Upozornění Klíč 24 mm.
			Balení 1 ks/baleno individuálně Pouze k prodeji. 
200142	0,300	Příslušenství Očkoplochý klíč SW 24	
710880	0,032	Podložka DIN 434 18	Balení 1 ks/baleno individuálně Pouze k prodeji.
			
200135	0,450	Lešenářská ráčna	Balení 1 ks/baleno individuálně Pouze k prodeji.
			
200267	0,780	Lešenářská ráčna CZ	Balení 1 ks/baleno individuálně Pouze k prodeji.
			

Závěsné konzoly SRU a 120



č. výr.	hmot. kg
104031	0,462

Čep Ø 21 x 120

Balení
50 ks/balík

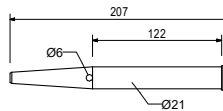
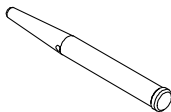

018060	0,014
--------	-------

Příslušenství
Závlačka 4/1

Balení
250 ks/balík



01

02

03

04

05

06

07

08

09

10

11

12

13

14

15

16

17

18

19

20

21



Zastřešení PERI UP LGS Dokonalá ochrana proti povětrnostním vlivům

Vysoká efektivita

především u středních rozponů až do 25 m

Flexibilní přizpůsobení

možnost realizace střech s nejrůznějšími sklonem a tvarem

Nízká hmotnost

jednotlivých dílů umožňuje ruční montáž předběžně na zemi

Možnost pojezdu

ruční přesouvání konstrukce s pojezdem integrovaným do systému



Více informací zde



**Bednění
Lešení
Služby**

www.peri.cz

135766	LGS Vazný díl URB 300/75	90
135793	LGS Koncový díl URB 300/75	90
135773	LGS Vazný díl URB 150/75	91
135782	LGS Vrcholový díl URR 75	91
128334	LGS Vrcholová vzpěra HD UR 150°	91
104768	LGS Vazný díl URB 300/150	92
126483	LGS Koncový díl URB 300/150	92
104792	LGS Vazný díl URB 150/150	93
105334	LGS Koncový díl URB 150	93
104769	LGS Vrcholový díl URR 150	94
104891	LGS Vrcholová vzpěra UR 150°	94
104854	LGS Kolečko UEW bez brzdy	95
104771	LGS Podpěrná závora URS 15°	95
105399	LGS Podpora URS 0°	96
105398	LGS Nosič URS	96
135801	LGS Nosič URS 75	96
104777	LGS Pojezd URW	97
104790	LGS Kolejnice URT 150	97
104791	LGS Kolejnice URT 200	97
104796	LGS Kolejnice URT 250	97
104797	LGS Kolejnice URT 300	97
104853	LGS Uchyt kolejnice URF	97
104852	LGS Koncovka URD	98
132553	LGS Pojezdová závora URL 67/14	98
131869	LGS Pojezdová závora URL 75/14	98
115018	LGS Pojezdová závora URL 100/14	98
105386	LGS Pojezdová závora URL 150/14	98
118022	LGS Záružka URA-2	98
128823	LGS Připoj táhla URU	98
128817	LGS Kotva spoje táhel URU	99
129435	LGS Táhlová spojka URU	99
126489	LGS Vrcholová konzola URH	99
126466	LGS Vrcholové zábradlí URH	99
126490	LGS Konzola URH	100
105366	LGS Sloupek na pásnici URP	100
126009	LGS Kederová spojka URV	100
125166	LGS Kederová spojka URK	101
126051	LGS Vrcholová lišta keder URK 150	101
127501	LGS Lišta keder URK 150	101
127500	LGS Lišta keder URK 300	101
126071	LGS Lišta keder URK 600	101
126491	LGS Koncová lišta keder URK	101
126487	LGS Klika URG	102
126486	LGS Držák navijáku URG	102
126484	LGS Navijecí tyč URG 250	102
126485	LGS Navijecí tyč URG 300	102
126488	LGS Připojení navijecí tyče URG	102
105372	Spojka URE 4/42	103
100719	Šroub ISO 4014 M10 x 70-8.8 s maticí	103
138009	Šroub ISO 4014 M10 x 70-10.9 s maticí	103
710242	Šroub ISO 4014 M10 x 100-8.8	103
030070	Šestihránná matice DW 15, 30/50 mm	103
780356	Matice ISO 7040 M10 - 8	104
070890	Matice ISO 7040 M16 - 8	104
105032	Matice ISO 7040 M24 - 8	104
106031	Čep Ø 16 x 70	104
715357	Čep Ø 16 x 146	104
136880	Čep Ø 16 x 150	104
127468	Čep Ø 24 x 70	104
106191	Čep Ø 24 x 105	105
018060	Závlačka 4/1	105
022230	Závlačka 5/1	105
118349	Napínací kurta PTB 12	105
065074	Napínací šroub 3,0 kN, M 12	106
065073	Napínací řetěz 3,0 kN, l = 2,5 m	106
231070	Kederová plachta 2466 x 19500 mm	106
230070	Kederová plachta 2966 x 19500 mm	106



Manažeři odbytu lešení



Poptávka PERI



Výrobní program lešení

01

02

03

04

05

06

07

08

09

10

11

12

13

14

15

16

17

18

19

20

21

Zastřešení LGS 75 a 150

č. výř.	hmot. kg
---------	----------

135766	31,700
--------	--------

LGS Vazný díl URB 300/75

Alternativní příslušenství

070890 Matice ISO 7040 M16-8

721729 Šroub ISO 4014 M16 x 90-8.8

Balení

1 ks/baleno individuálně

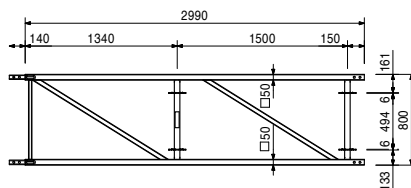
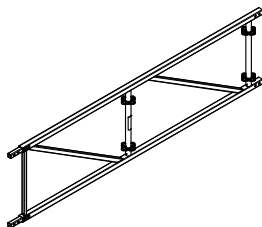

106031	0,142
018060	0,014

Příslušenství
Čep Ø 16 x 70
Závlačka 4/1

135793	35,100
--------	--------

LGS Koncový díl URB 300/75

Alternativní příslušenství

070890 Matice ISO 7040 M16-8

721729 Šroub ISO 4014 M16 x 90-8.8

Balení

1 ks/baleno individuálně

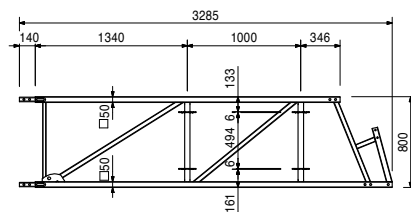
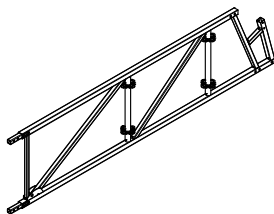

106031	0,142
018060	0,014

Příslušenství
Čep Ø 16 x 70
Závlačka 4/1

Zastřešení LGS 75 a 150

PERI

č. výr.	hmot. kg
135773	17,100

LGS Vazný díl URB 150/75

Alternativní příslušenství
070890 Matice ISO 7040 M16-8
721729 Šroub ISO 4014 M16 x 90-8.8

Balení
1 ks/baleno individuálně

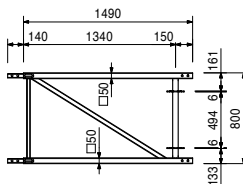
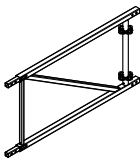

106031	0,142
018060	0,014

Příslušenství
Čep Ø 16 x 70
Závlačka 4/1

135782	19,300
--------	--------

LGS Vrcholový díl URR 75

Alternativní příslušenství
105032 Matice ISO 7040 M24-8
026220 Šroub ISO 4014 M24 x 80-10.9

Balení
1 ks/baleno individuálně

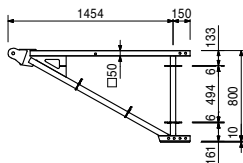
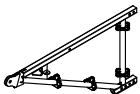

127468	0,325
022230	0,033

Příslušenství
Čep Ø 24 x 70
Závlačka 5/1

128334	21,700
--------	--------

LGS Vrcholová vzpěra HD UR 150°

Alternativní příslušenství
070890 Matice ISO 7040 M16-8
721729 Šroub ISO 4014 M16 x 90-8.8

Balení
1 ks/baleno individuálně

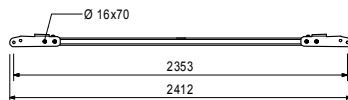
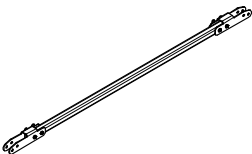

106031	0,142
018060	0,014

Příslušenství
Čep Ø 16 x 70
Závlačka 4/1

Zastřešení LGS 75 a 150

č. výř.	hmot. kg
104768	55,400

LGS Vazný díl URB 300/150

Alternativní příslušenství
 070890 Matice ISO 7040 M16-8
 721729 Šroub ISO 4014 M16 x 90-8.8

Balení
 1 ks/baleno individuálně

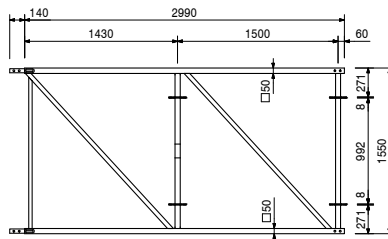
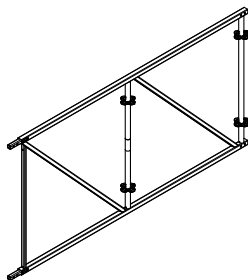

106031	0,142
018060	0,014

Příslušenství (nezahrnuto)
Čep Ø 16 x 70
Závlačka 4/1

126483	65,900
--------	--------

LGS Koncový díl URB 300/150

Alternativní příslušenství
 070890 Matice ISO 7040 M16-8
 721729 Šroub ISO 4014 M16 x 90-8.8

Balení
 1 ks/baleno individuálně

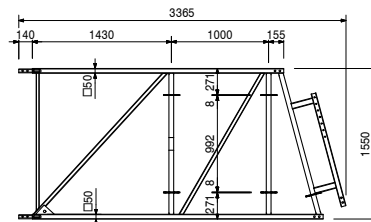
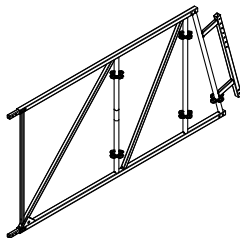

106031	0,142
018060	0,014

Příslušenství (nezahrnuto)
Čep Ø 16 x 70
Závlačka 4/1

Zastřešení LGS 75 a 150



č. výr.	hmot. kg
104792	29,700

LGS Vazný díl URB 150/150

Alternativní příslušenství

070890 Matice ISO 7040 M16-8
721729 Šroub ISO 4014 M16 x 90-8.8

Balení

1 ks/baleno individuálně

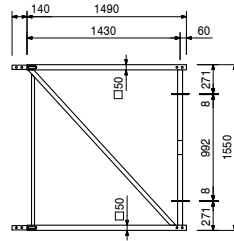
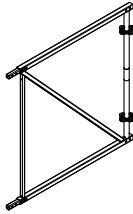

106031	0,142
018060	0,014

Příslušenství (nezahrnuto)

Čep Ø 16 x 70
Závlačka 4/1

105334	7,390
--------	-------

LGS Koncový díl URB 150

Alternativní příslušenství

070890 Matice ISO 7040 M16-8
721729 Šroub ISO 4014 M16 x 90-8.8

Balení

1 ks/baleno individuálně

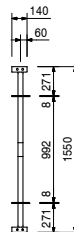

106031	0,142
018060	0,014

Příslušenství (nezahrnuto)

Čep Ø 16 x 70
Závlačka 4/1

01
02
03
04
05
06
07
08
09
10
11
12
13
14
15
16
17
18
19
20
21

Zastřešení LGS 75 a 150

č. výř.	hmot. kg
104769	25,700

LGS Vrcholový díl URR 150

Alternativní příslušenství

105032 Matice ISO 7040 M24-8
026220 Šroub ISO 4014 M24 x 80-8.8.

Balení

1 ks/baleno individuálně

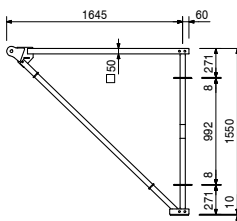
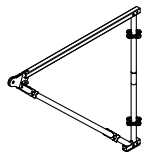

127468	0,325
022230	0,033

Příslušenství (nezahrnuto)

Čep Ø 24 x 70

Závlačka 5/1

104891	14,700
--------	--------

LGS Vrcholová vzpěra UR 150°

Alternativní příslušenství

070890 Matice ISO 7040 M16-8
721729 Šroub ISO 4014 M16 x 90-8.8

Balení

1 ks/baleno individuálně

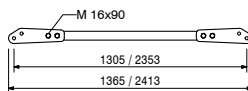
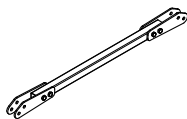

106031	0,142
018060	0,014

Příslušenství (nezahrnuto)

Čep Ø 16 x 70

Závlačka 4/1

Zastřešení LGS 75 a 150



č. výr.	hmot. kg
104854	5,220

LGS Kolečko UEW bez brzdy

Alternativní příslušenství

070890 Matice ISO 7040 M16-8
721729 Šroub ISO 4014 M16 x 90-8.8

Technické údaje

Dovolené zatížení do 12 kN.

Balení

100 ks/Paleta mřížová lakovaná

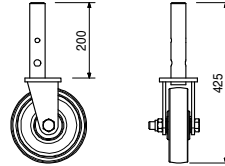
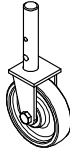

106031	0,142
018060	0,014

Příslušenství
Čep Ø 16 x 70
Závlačka 4/1

104771	33,400
--------	--------

LGS Podpěrná závora URS 15°

Alternativní příslušenství

070890 Matice ISO 7040 M16-8
721729 Šroub ISO 4014 M16 x 90-8.8

Balení

10 ks/Paleta RP 120/2

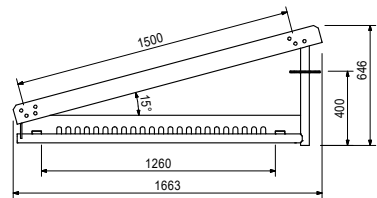
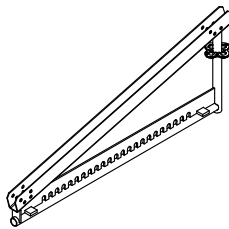

106031	0,142
018060	0,014

Příslušenství
Čep Ø 16 x 70
Závlačka 4/1

01
02
03
04
05
06
07
08
09
10
11
12
13
14
15
16
17
18
19
20
21

Zastřešení LGS 75 a 150

č. výř.	hmot. kg
105399	35,600

LGS Podpora URS 0°

Alternativní příslušenství
 070890 Matice ISO 7040 M16-8
 721729 Šroub ISO 4014 M16 x 90-8.8

Balení
 1 ks/baleno individuálně
 Pouze k prodeji.

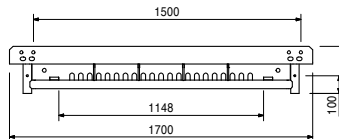
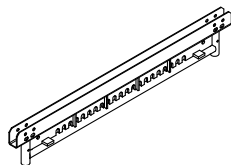

106031	0,142
018060	0,014

Příslušenství (nezahrnuto)
Čep Ø 16 x 70
Závlačka 4/1

105398	23,500
--------	--------

LGS Nosič URS

Balení
 1 ks/baleno individuálně

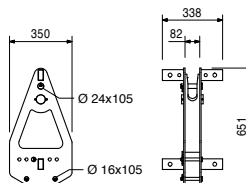

135801	19,100
--------	--------

LGS Nosič URS 75

Dodáváno včetně
 1 ks 106191 Čep Ø 24 x 105
 3 ks 106194 Čep Ø 16 x 105
 1 ks 022230 Závlačka 5/1
 3 ks 018060 Závlačka 4/1

Balení
 1 ks/baleno individuálně

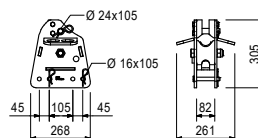

Zastřešení LGS 75 a 150

PERI

č. výr.	hmot. kg
104777	42,800

LGS Pojezd URW

Dodáváno včetně

1 ks 106191 Čep Ø 24 x 105
1 ks 022230 Závlačka 5/1

Balení

10 ks/Paleta mřížová lakovaná

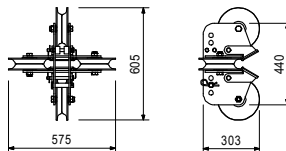

104790	20,600
104791	27,300
104796	33,900
104797	40,500

LGS Kolejnice URT
LGS Kolejnice URT 150
LGS Kolejnice URT 200
LGS Kolejnice URT 250
LGS Kolejnice URT 300

L Balení

1500 8 ks/Paleta RP 120/2
2000 8 ks/Paleta RP 150/2
2500 8 ks/Paleta RP 150/2
3000 8 ks/Paleta RP 150/2

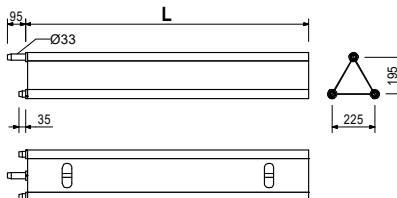
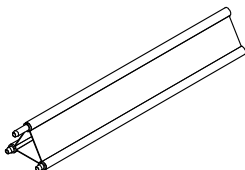

104853	8,260
--------	-------

LGS Úchyt kolejnice URF

Alternativní příslušenství

070890 Matice ISO 7040 M16-8
105402 Šroub ISO 4014 M16 x 120-8.8

Balení

112 ks/Paleta mřížová lakovaná

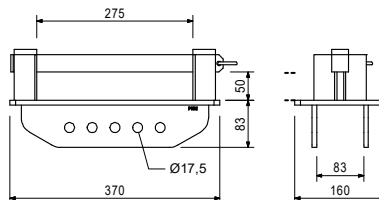
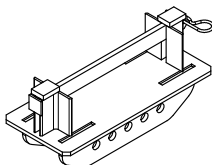

715357	0,238
022230	0,033

Příslušenství
Čep Ø 16 x 150
Závlačka 5/1

Zastřešení LGS 75 a 150

č. výř.	hmot. kg
104852	1,870

LGS Koncovka URD

Balení

250 ks/Paleta na malé díly 80x120, lak.

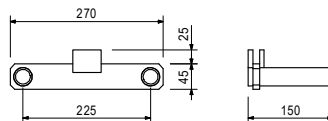
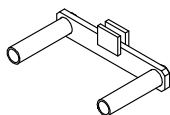

132553	12,600
131869	13,900
115018	17,700
105386	25,600

LGS Pojezdové závory URL
LGS Pojezdová závora URL 67/14
LGS Pojezdová závora URL 75/14
LGS Pojezdová závora URL 100/14
LGS Pojezdová závora URL 150/14

L	X	Balení
750	670	1 ks/baleno individuálně
830	750	1 ks/baleno individuálně
1080	1000	45 ks/Paleta mřížová lak.
1580	1500	32 ks/Paleta RP 120/2

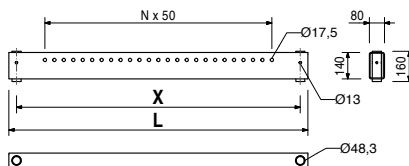
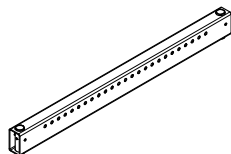

780356	0,011
710242	0,063

Príslušenství
Matice ISO 7040 M10-8
Šroub ISO 4014 M10 x 100-8.8

118022	5,130
--------	-------

LGS Zarážka URA-2

Balení

200 ks/Paleta na malé díly 80x120, lak.

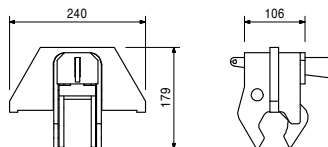
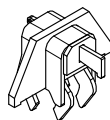

128823	8,750
--------	-------

LGS Připoj táhla URU

Balení

40 ks/Paleta na malé díly 80x120, lak.

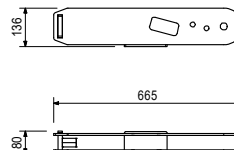
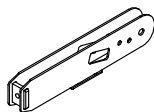

Zastřešení LGS 75 a 150



č. výr.	hmot. kg
128817	3,850

LGS Kotva spoje táhel URU

Balení

216 ks/Paleta na malé díly 80x120, lak.

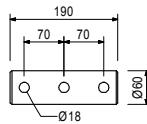
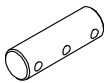

129435	0,444
--------	-------

LGS Táhlová spojka URU

Technické údaje

Dovolená tahová síla 90 kN.

Balení

250 ks/Paleta na malé díly 80x120, lak.

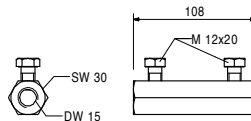
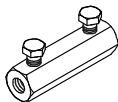

126489	17,900
--------	--------

LGS Vrcholová konzola URH

Balení

1 ks/baleno individuálně

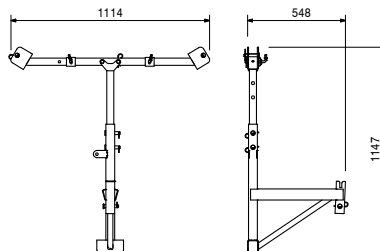
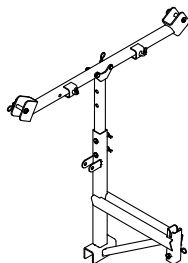

126466	10,100
--------	--------

LGS Vrcholové zábradlí URH

Balení

1 ks/baleno individuálně

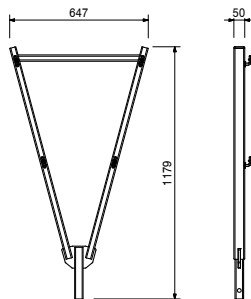
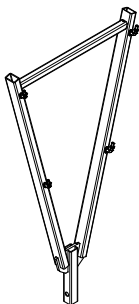

01
02
03
04
05
06
07
08
09
10
11
12
13
14
15
16
17
18
19
20
21

Zastřešení LGS 75 a 150

č. výř.	hmot. kg
---------	----------

126490	12,100
--------	--------

126490	12,100
--------	--------

LGS Konzola URH

Balení

1 ks/baleno individuálně

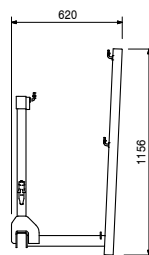
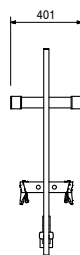
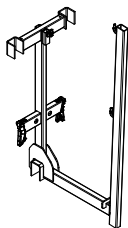

105366	6,510
--------	-------

105366	6,510
--------	-------

LGS Sloupek na pásnici URP

Balení

1 ks/baleno individuálně

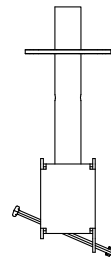
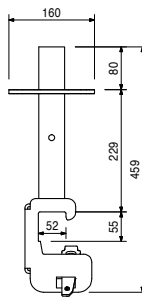
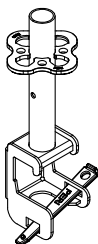

105372	2,500
--------	-------

105372	2,500
--------	-------

Příslušenství (nezahrnuto)
Spojka URE 4/42

126009	1,630
--------	-------

126009	1,630
--------	-------

LGS Kederová spojka URV

Balení

600 ks/Paleta mřížová lakovaná

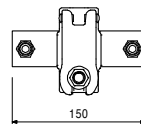
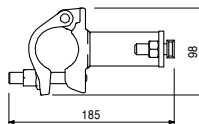
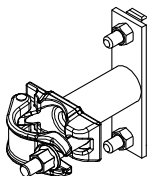

Zastřešení LGS 75 a 150

PERI

č. výr.	hmot. kg
125166	0,674

LGS Kederová spojka URK

Balení
1 000 ks/Paleta mřížová lakovaná

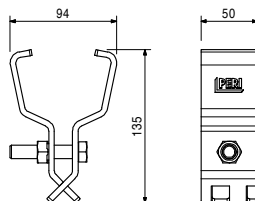
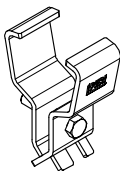

126051	3,640
--------	-------

LGS Vrcholová lišta keder URK 150

Balení
60 ks/Paleta RP 120/2

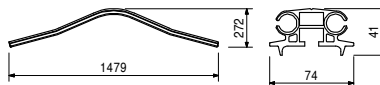

127501	3,530
127500	7,050
126071	14,100

LGS Lišty keder URK
LGS Lišta keder URK 150
LGS Lišta keder URK 300
LGS Lišta keder URK 600

Balení
81 ks/Paleta RP 120/2
70 ks/balík
81 ks/Paleta RP 150/2

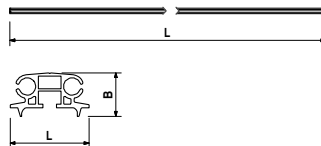

126009	1,630
--------	-------

Príslušenství
LGS Kederová spojka URV

126491	3,370
--------	-------

LGS Koncová lišta keder URK

Balení
45 ks/Paleta RP 120/2

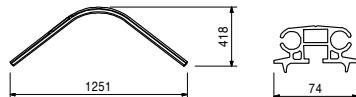

Zastřešení LGS 75 a 150

č. výř.	hmot. kg		
126487	1,150	LGS Klika URG	Balení 1 ks/baleno individuálně

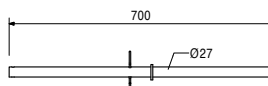
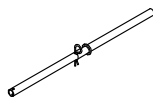

126486	3,420	LGS Držák navijáku URG	Dodáváno včetně 1 ks 126924 Šroub ISO 4014 M12 x 130-8.8 1 ks 710330 Matice ISO 4032 M12-8 1 ks 106031 Čep Ø 16 x 70 1 ks 018060 Závlačka 4/1
--------	-------	-------------------------------	--

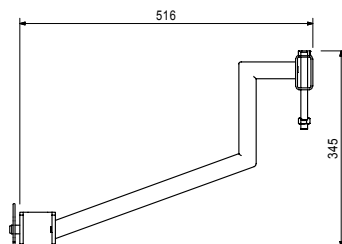
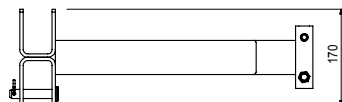
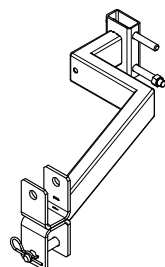

126484 126485	10,500 11,900	LGS Navijecí tyče URG LGS Navijecí tyč URG 250 LGS Navijecí tyč URG 300	Balení 1 ks/baleno individuálně
------------------	------------------	--	---

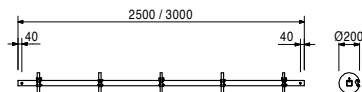
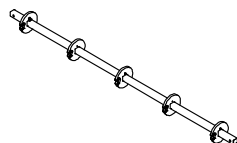

126488	1,240	LGS Připojení navijecí tyče URG	Dodáváno včetně 1 ks 106031 Čep Ø 16 x 70 1 ks 018060 Závlačka 4/1
--------	-------	--	---

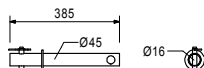
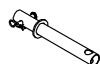

č. výr.	hmot. kg
105372	2,500

Spojka URE 4/42

Balení

200 ks/Paleta na malé díly 80x120, lak.

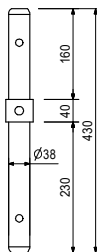

780356	0,011
100719	0,060

Príslušenství

Matice ISO 7040 M10-8

Šroub ISO 4014 M10 x 70-8.8

100719	0,060
138009	0,060

Šrouby ISO 4014
Šroub ISO 4014 M10 x 70-8.8
s maticí
Šroub ISO 4014 M10 x 70-10.9
s maticí

Upozornění

Klíč 16 mm.

Balení

100719 50 ks/balík
138009 1 ks/baleno individuálně
Pouze k prodeji.

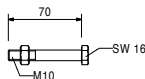

710242	0,063
--------	-------

Šroub ISO 4014 M10 x 100-8.8

Balení

1 ks/baleno individuálně
Pouze k prodeji.

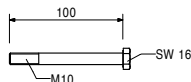
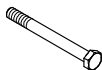

030070	0,222
--------	-------

Šestihr. matice DW 15, 30/50 mm

Upozornění

Klíč 30 mm.

Technické údaje

Dovolené zatížení 90 kN.

Balení

50 ks/balík

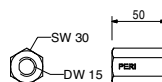





200143	0,500
--------	-------

Príslušenství

Očkoplochý klíč SW 30

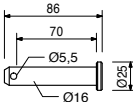
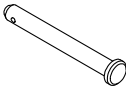
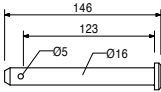
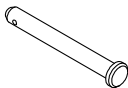
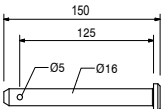
Zastřešení LGS 75 a 150

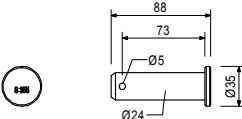
č. výr.	hmot. kg		
780356 070890 105032	0,011 0,030 0,070	Matice ISO 7040-8 Matice ISO 7040 M10 - 8 Matice ISO 7040 M16 - 8 Matice ISO 7040 M24 - 8	Balení 1 ks/baleno individuálně Pouze k prodeji.
			
200144	0,700	Příslušenství Očkoplochý klíč SW 36	
106031	0,142	Čep Ø 16 x 70	Balení 1ks/baleno individuálně
			
715357	0,238	Čep Ø 16 x 146	Balení 1 ks/baleno individuálně
			
136880	0,238	Čep Ø 16 x 150	Balení 1 ks/baleno individuálně
			
127468	0,325	Čep Ø 24 x 70	Balení 1ks/baleno individuálně
			

č. výr.	hmot. kg
106191	0,438

Čep Ø 24 x 105

Balení
1 ks/baleno individuálně

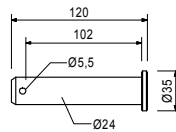
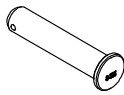

018060	0,014
--------	-------

Závlačka 4/1

Balení
250 ks/balík



022230	0,033
--------	-------

Závlačka 5/1

Balení
1 ks/baleno individuálně



118349	3,530
--------	-------

Napínací kurta PTB 12

Upozornění
Dbát pokynů na etiketě kurty!

Technické údaje
Celková délka 12 m, max. rozpětí 8 m.
Dovolená síla v tahu 2,5 t.

Balení
150 ks/Paleta mřížová lakovaná
Pouze k prodeji.

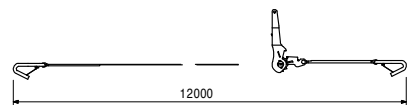
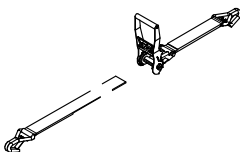

01
02
03
04
05
06
07
08
09
10
11
12
13
14
15
16
17
18
19
20
21

Zastřešení LGS 75 a 150

č. výř.	hmot. kg		
065074	0,450	Napínací šroub 3,0 kN, M 12	Technické údaje Dovolená síla v tahu 3,0 kN.

Balení
600 ks/Paleta na malé díly 80x120, lakovaná

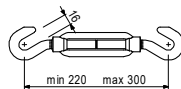
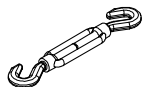

065073	1,370	Napínací řetěz 3,0 kN, l = 2,5 m	Technické údaje Dovolená síla v tahu 3,0 kN.
--------	-------	---	--

Balení
200 ks/Paleta na malé díly 80x120, lakovaná

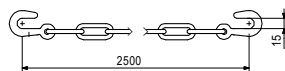
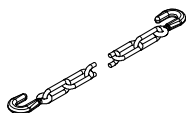

231070	33,500	Kederové plachty	Balení
230070	40,000	Ked. plachta 2466 x 19500 mm Ked. plachta 2966 x 19500 mm Možnost dodání individuálního rozměru na vyžádání.	4 ks/Paleta RP 120/2 Pouze k prodeji.

01

02

03

04

05

06

07

08

09

10

11

12

13

14

15

16

17

18

19

20

21



PERI QuickSolve spolehlivé jednoduché plánování

Bezplatné aplikace pro jednoduché plánování
s intuitivním uživatelským rozhraním

Neustálý vývoj
ve spolupráci s uživateli

Není nutná instalace
vzhledem k webovému přístupu odkudkoli s notebookem nebo tabletem



Chcete začít hned?
Zde se dostanete přímo
do webové aplikace.



Bednění
Lešení
Služby

www.peri.cz

100088	Kotevní háček UWT 45	110	126071	LGS Lišta keder URK 600	124
100091	Kotevní háček UWT 110	110	231070	Kederová plachta 2466 x 19500 mm	124
100093	Kotevní háček UWT 140	110	230070	Kederová plachta 2966 x 19500 mm	124
102951	Kotevní háček UWT 170	110	101347	Ochranná síť 250 x 1000 cm	124
102954	Kotevní háček UWT 220	110	101348	Ochranná síť 250 x 2000 cm	124
102957	Kotevní háček UWT 270	110	101349	Ochranná síť 300 x 1000 cm	124
100693	Šroub s okem UFE 12/90	110	101350	Ochranná síť 300 x 2000 cm	124
100694	Šroub s okem UFE 12/120	110	230340	Ochranná síť 250 x 1000 cm, logo	124
100695	Šroub s okem UFE 12/190	110	230341	Ochranná síť 250 x 1500 cm, logo	124
222104	Šroub s okem GS 12/230	110	230332	Ochranná síť 250 x 2000 cm, logo	124
222204	Šroub s okem GS 12/300	110	230242	Ochranná síť 300 x 1000 cm, logo	124
222304	Šroub s okem GS 12/350	110	230243	Ochranná síť 300 x 1500 cm, logo	124
222504	Šroub s okem GS 12/400	110	230334	Ochranná síť 300 x 2000 cm, logo	124
100696	Hmoždinka UFI 14/75	110	230331	Ochranná síť 250 x 2000 cm, bílá	124
100697	Hmoždinka UFI 14/100	110	230333	Ochranná síť 300 x 2000 cm, bílá	124
100698	Hmoždinka UFI 14/135	110	100871	Vazač pro síť	125
017020	Pevná spojka NK 48/48	110	111053	Čep Ø 48/57	125
017030	Pevná spojka NK 60/48	110	123480	Čep s pojistkou 10 x 60	125
017010	Kloubová spojka DK 48/48	111	124777	Kotevní šroub PERI 14/20 x 130	125
017000	Kloubová spojka DK 60/48	111	133907	Bezpeč. ochrana konce trubky UPC-T	126
102400	Kloubová spojka DK 38/48	111	134176	Bezpeč. ochrana rozety UPC-R	126
100908	Tahová spojka Ø 48 mm	111	134175	Bezpeč. ochrana styčnicku UPC-C	126
100909	Spojka trubek Ø 48 mm	111	134177	Bezpeč. podkladek UES	127
017040	Uchyt pro trubku 48 mm	112	033734	Bezpeč. ochrana sloupku	127
131723	Hlava stabilizátoru HDR-2	112	113832	Visačka protokolu PERI UP	128
105824	Uchyt trubky na UH	112	202036	Protokol lešení	128
100750	Distanční spojka UEC 10	113			
133739	Distanční spojka UEC-2	113			
134204	Přírubová spojka se šroubem UEF	113			
113726	Přírubová spojka UEC	114			
710293	Šroub s kladivovou hlavou M 14x63/75	114			
710702	Šroub s kladivovou hlavou M 14x75/87	114			
710290	Šroub s kladivovou hlavou M 14x98/110	114			
026411	Lešenářská trubka Ø 48,3x3,2, l = 1,0 m	114			
026412	Lešenářská trubka Ø 48,3x3,2, l = 2,0 m	114			
026413	Lešenářská trubka Ø 48,3x3,2, l = 3,0 m	114			
026414	Lešenářská trubka Ø 48,3x3,2, l = 4,0 m	114			
026419	Lešenářská trubka Ø 48,3x3,2, l = 5,0 m	114			
026418	Lešenářská trubka Ø 48,3x3,2, l = 6,0 m	114			
200135	Lešenářská ráčna	115			
200267	Lešenářská ráčka CZ	115			
101860	Pojezdové kolečko UEW 12 se závitem	115			
123941	Pojezdové kolečko UEW 30 se závitem	116			
200197	Kolo plastové žluté, 250 mm, 20 kN	116			
101656	Příhradový nosník ULA 50/425 HD	117			
101657	Příhradový nosník ULA 50/525 HD	117			
101658	Příhradový nosník ULA 50/625 HD	117			
101659	Příhradový nosník ULA 70/825 HD	117			
131368	Nosník ELM	117			
203376	Vrcholový díl ULS 70	118			
100529	Jezdec ULB 50/70	118			
100301	Spojka ULT 32	118			
100719	Šroub ISO 4014 M10 x 70-8.8 s maticí	119			
105372	Spojka URE 4/42	119			
124805	Koncový prvek ULS 50 Flex	119			
124795	Meziprvek ULS 100 Flex	120			
124790	Meziprvek ULS 125 Flex	120			
124781	Meziprvek ULS 150 Flex	120			
124806	Konektor ULS Flex	120			
290019	Betonová zátěž 200x200x1500	120			
290013	Adaptér závěsu	121			
134108	Závěsný hák UEH	121			
290020	Řetězový závěs Flex 3 m, 2 t	121			
137055	Závěsné kleště UEB	121			
126497	Závěsný pojezd UFS 20	122			
136779	Základní sloupek VARIOKIT UVA	122			
106183	Nosníková spojka HD 70 mm	123			
037150	Sloupové táhlo DW 15	123			
126009	LGS Kederová spojka URV	123			
127501	LGS Lišta keder URK 150	124			
127500	LGS Lišta keder URK 300	124			



Manažeri odbytu lešení



Poptávka PERI



Výrobní program lešení

Kotvení, spojky, kola a doplňkové komponenty

č. výř.	hmot. kg		L	Balení
100088	1,920	Kotevní háčky UWT	488	500 ks/Paleta mřížová lakovaná
100091	4,680	Kotevní háček UWT 45	1138	250 ks/Paleta mřížová lakovaná
100093	5,870	Kotevní háček UWT 110	1438	168 ks/Paleta RP 120/2
102951	7,060	Kotevní háček UWT 140	1738	168 ks/Paleta RP 150/2
102954	9,050	Kotevní háček UWT 170	2238	168 ks/Paleta RP 150/2
102957	11,000	Kotevní háček UWT 220	2738	122 ks/Paleta RP 150/2
		Kotevní háček UWT 270		

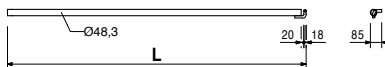
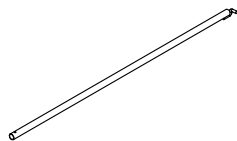

Příslušenství
Šroub s okem UFE
Hmoždinka UFI
Pevná spojka NK 48/48

017020	1,120
--------	-------

		Šrouby s okem UFE	Balení
100693	0,169	Šroub s okem UFE 12/90	100 ks/balík
100694	0,190	Šroub s okem UFE 12/120	100 ks/balík
100695	0,250	Šroub s okem UFE 12/190	100 ks/balík
			Pouze k prodeji.

		Šrouby s okem GS	Balení
222104	0,380	Šroub s okem GS 12/230	50 ks/balík
222204	0,475	Šroub s okem GS 12/300	50 ks/balík
222304	0,400	Šroub s okem GS 12/350	50 ks/balík
222504	0,650	Šroub s okem GS 12/400	25 ks/balík
			Pouze k prodeji.

		Hmoždinky UFI	Balení
100696	0,007	Hmoždinka UFI 14/75	20 ks/balík
100697	0,009	Hmoždinka UFI 14/100	20 ks/balík
100698	0,010	Hmoždinka UFI 14/135	50 ks/balík
			Pouze k prodeji.

		Pevné spojky	Balení
017020	1,120	Pevná spojka NK 48/48	1 000 ks/Paleta mřížová lakovaná
017030	1,400	Pevná spojka NK 60/48	600 ks/Paleta mřížová lakovaná

Upozornění
 Klíč 19 mm.

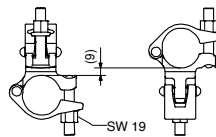
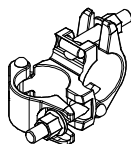

200135	0,450	Příslušenství Lešenářská ráčna
--------	-------	--

č. výr.	hmot. kg
017010	1,400
017000	1,540
102400	1,100

Kloubové spojky
Kloubová spojka DK 48/48
Kloubová spojka DK 60/48
Kloubová spojka DK 38/48

Balení

900 ks/Paleta mřížová lakovaná
 700 ks/Paleta mřížová lakovaná
 1 000 ks/Paleta mřížová lakovaná

Upozornění

Klíč 19 mm.

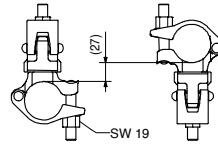
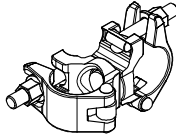

200135	0,450
--------	-------

Příslušenství
Lešenářská ráčna

100908	1,400
--------	-------

Tahová spojka Ø 48 mm

Upozornění

Klíč 19 mm.

Balení

700 ks/Paleta mřížová lakovaná

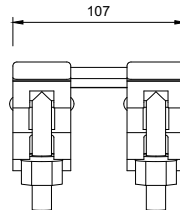
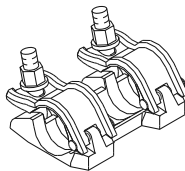

200135	0,450
--------	-------

Příslušenství
Lešenářská ráčna

100909	1,000
--------	-------

Spojka trubek Ø 48 mm

Balení

1 500 ks/Paleta mřížová lakovaná

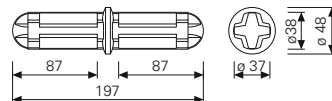
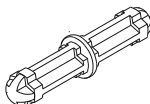

01
02
03
04
05
06
07
08
09
10
11
12
13
14
15
16
17
18
19
20
21

Kotvení, spojky, kola a doplňkové komponenty

č. výř.	hmot. kg
017040	0,850

Úchyt pro trubku 48 mm

Upozornění
Klíč 30 mm a 19 mm.

Balení
300 ks/Paleta na malé díly 80x120, lakovaná

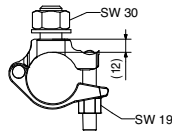
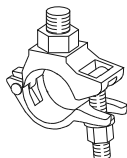

200135	0,450
200143	0,500

Příslušenství
Lešenářská ráčna
Očkoplochý klíč SW 30

131723	1,440
--------	-------

Hlava stabilizátoru HDR-2
Pro připevnění stabilizátoru a výložníku ke sloupkům Ø 48 mm.

Dodáváno včetně
1 ks 027170 Čep Ø 16 x 42
1 ks 018060 Závlačka 4/1

Balení
1 ks/baleno individuálně

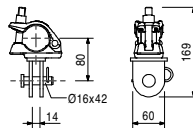

200135	0,450
--------	-------

Příslušenství
Lešenářská ráčna

105824	1,480
--------	-------

Úchyt trubky na UH

Balení
800 ks/Paleta mřížová lakovaná

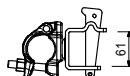

200135	0,450
--------	-------

Příslušenství
Lešenářská ráčna

č. výr.	hmot. kg		
100750	1,960	Distanční spojka UEC 10	Upozornění Klíč 19 mm.

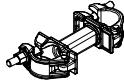

Balení
600 ks/Paleta mřížová lakovaná

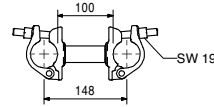

200135	0,450	Příslušenství Lešenařská ráčna	
133739	2,000	Distanční spojka UEC-2	Balení 600 ks/Paleta mřížová lakovaná

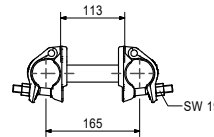
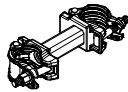

200135	0,450	Příslušenství Lešenařská ráčna	
134204	1,500	Přírubová spojka se šroubem UEF	Upozornění Klíč 19 mm.

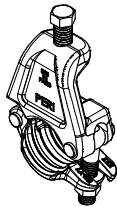

Balení
1 ks/baleno individuálně

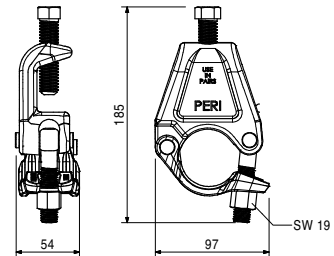

200135	0,450	Příslušenství Lešenařská ráčna	
--------	-------	--	--

01
02
03
04
05
06
07
08
09
10
11
12
13
14
15
16
17
18
19
20
21

Kotvení, spojky, kola a doplňkové komponenty

č. výr.	hmot. kg
113726	1,230

Přírubová spojka UEC

Upozornění
Klíč 19 mm.

Balení

250 ks/Paleta na malé díly 80x120, lakovaná

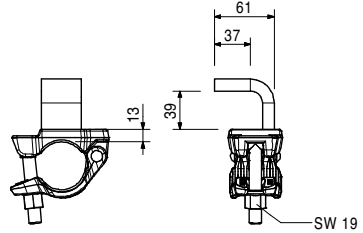
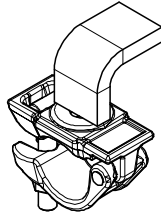

200135	0,450
--------	-------

Příslušenství
Lešenářská ráčna

710293	0,083
710702	0,096
710290	0,115

Šrouby s kladivovou hlavou
Šroub s klad. hlavou M 14x63/75
Šroub s klad. hlavou M 14x75/87
Šroub s klad. hlavou M 14x98/110

Balení

1 ks/baleno individuálně
Pouze k prodeji.

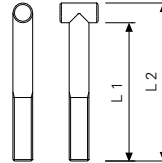
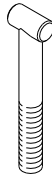

710340	0,027
--------	-------

Příslušenství
Matice M 14 – 19 mm

026411	3,550
026412	7,100
026413	10,650
026414	14,200
026419	17,750
026418	21,600

Lešenářské trubky ocelové
Leš. trubka Ø 48,3x3,2, l = 1,0 m
Leš. trubka Ø 48,3x3,2, l = 2,0 m
Leš. trubka Ø 48,3x3,2, l = 3,0 m
Leš. trubka Ø 48,3x3,2, l = 4,0 m
Leš. trubka Ø 48,3x3,2, l = 5,0 m
Leš. trubka Ø 48,3x3,2, l = 6,0 m

L

Balení

1000	250 ks/Paleta mřížová lakovaná
2000	190 ks/Paleta RP 150/2
3000	190 ks/Paleta RP 150/2
4000	108 ks/Paleta RP 150/2
5000	81 ks/Paleta RP 150/2
6000	68 ks/Paleta RP 150/2

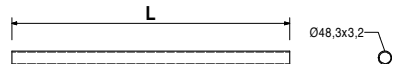
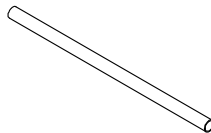

č. výr.	hmot. kg
200135	0,450

Lešenářská ráčna

Balení

1 ks/baleno individuálně
Pouze k prodeji.

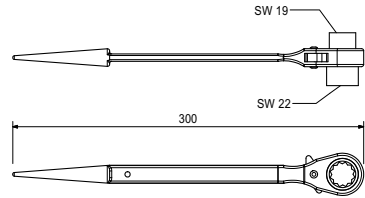
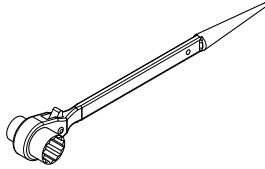

200267	0,780
--------	-------

Lešenářská ráčna CZ

Balení

1 ks/baleno individuálně
Pouze k prodeji.

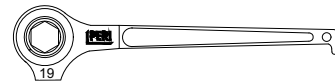
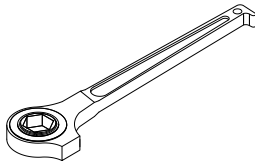

101860	7,500
--------	-------

Pojezdové kolečko UEW 12 se závitem

Technické údaje

Cervené pro zatížení 12 kN.
Maximální vytažení 170 mm!

Balení

60 ks/Paleta mřížová lakovaná

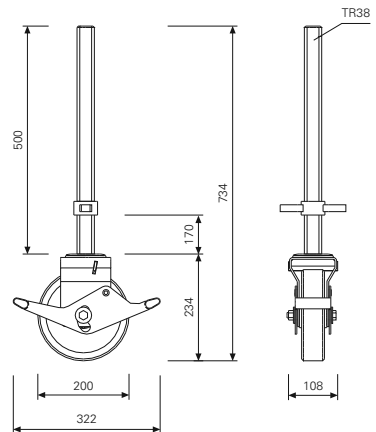
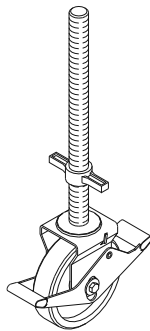

01
02
03
04
05
06
07
08
09
10
11
12
13
14
15
16
17
18
19
20
21

Kotvení, spojky, kola a doplňkové komponenty

č. výr. hmot. kg

123941 12,500

Pojezdové kolečko UEW 30 se závitem

Technické údaje

Dovolené zatížení podle vytočení kola a vyztužení až 30 kN.

Balení

40 ks/Paleta mřížová lakovaná

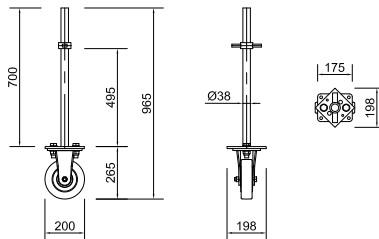
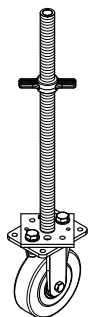

100863 1,020

Příslušenství
Pojistka UJS

200197 2,500

Kolo plastové žluté, 250 mm, 20 kN

Balení

1 ks/baleno individuálně

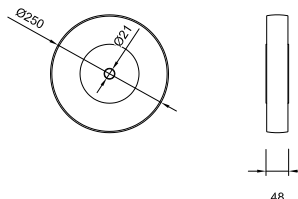
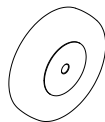

105400 0,330
018060 0,014

Příslušenství
Čep Ø 20 x 140
Závlačka 4/1

č. výr.	hmot. kg		L	H	Balení
101656	18,300	Příhradové nosníky ULA	4000	500	16 ks/Paleta USP 72
101657	22,400	Příhradový nosník ULA 50/425 HD	5000	500	16 ks/Paleta USP 72
101658	26,500	Příhradový nosník ULA 50/625 HD	6000	500	16 ks/Paleta USP 72
101659	37,300	Příhradový nosník ULA 70/825 HD	8000	700	20 ks/Paleta USP 104

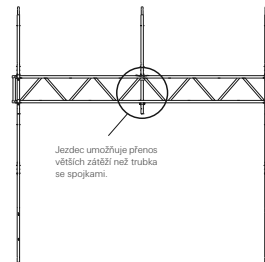
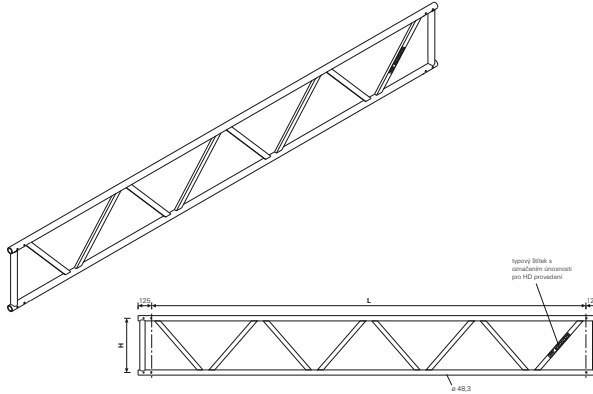

100301	0,969	Příslušenství pro prodloužení
100719	0,060	Spojka ULT 32
017010	1,400	Šroub ISO 4014 M10 x 70-8.8 s maticí
		Kloubová spojka DK 48/48

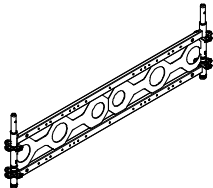
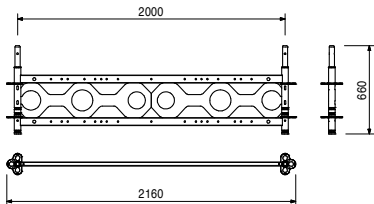
131368	26,400	Nosník ELM	Balení 1 ks/baleno individuálně Pouze k prodeji.
			

130681	1,360	Příslušenství
130684	2,030	Tm UH-2
		Oboustranný držák horizontály
		UHA - tm-2

01
02
03
04
05
06
07
08
09
10
11
12
13
14
15
16
17
18
19
20
21

Kotvení, spojky, kola a doplňkové komponenty

č. výř.	hmot. kg
---------	----------

203376	15,200
--------	--------

Vrcholový díl ULS 70

Balení

15 ks/Paleta mřížová lakovaná

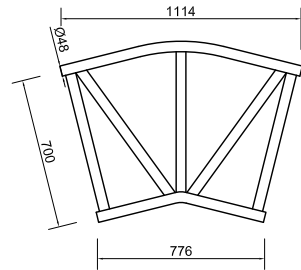
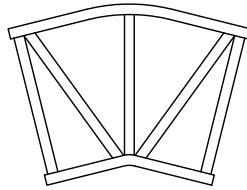

Příslušenství pro prodloužení

100301	0,969
100719	0,060
017010	1,400

Spojka ULT 32
Šroub ISO 4014 M10 x 70-8.8 s maticí
Kloubová spojka DK 48/48

100529	6,710
--------	-------

Jezdec ULB 50/70

Balení

60 ks/Paleta mřížová lakovaná

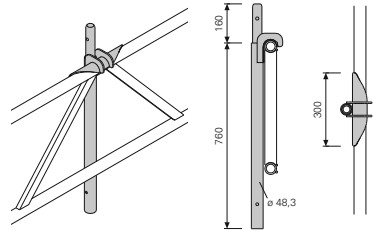
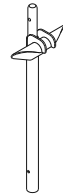

100301	0,969
--------	-------

Spojka ULT 32

Balení

1 200 ks/Paleta mřížová lakovaná

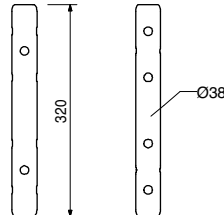

100719	0,060
--------	-------

Příslušenství
Šroub ISO 4014 M10 x 70-8.8 s maticí

č. výr.	hmot. kg
100719	0,060

**Šroub ISO 4014 M10 x 70-8.8
s maticí**

Upozornění
Klíč 16 mm.

Balení
50 ks/balík
Pouze k prodeji.

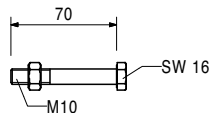
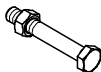

105372	2,500
--------	-------

Spojka URE 4/42

Balení
200 ks/Paleta na malé díly 80x120, lak.

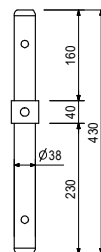

780356	0,011
100719	0,060

Patří k příslušenství
Matice ISO 7040 M10-8
Šroub ISO 4014 M10 x 70-8.8

124805	6,480
--------	-------

Koncový prvek ULS 50 Flex

Balení
33 ks/Paleta mřížová lakovaná

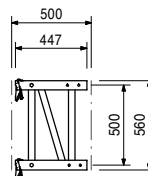

Kotvení, spojky, kola a doplňkové komponenty

č. výř.	hmot. kg
124795	10,500
124790	12,700
124781	15,400

Meziprvky ULS
Meziprvek ULS 100 Flex
Meziprvek ULS 125 Flex
Meziprvek ULS 150 Flex

L	X	Balení
941	1000	33 ks/Paleta mřížová lak.
1191	1250	25 ks/Paleta RP 120/2
1441	1500	25 ks/Paleta RP 120/2

Upozornění

Použití pouze s koncovým prvkem ULS 50 Flex a konektorem ULS Flex.

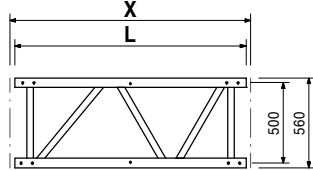
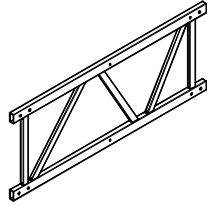

124806	5,870
--------	-------

Konektor ULS Flex

Balení

55 ks/Paleta mřížová lakovaná

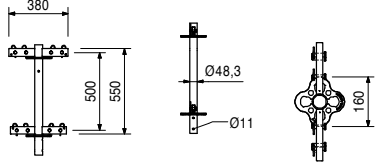

124771	0,042
018060	0,014

Příslušenství
Čep Ø 12 x 44 (8 ks)
Závlačka 4/1 (8 ks)

290019	144,000
--------	---------

Betonová zátěž 200x200x1500

Balení

9 ks/Paleta RP 120/2

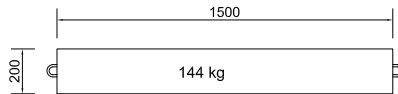

č. výr.	hmot. kg
290013	3,000

Adaptér závěsu

Balení
1 ks/baleno individuálně

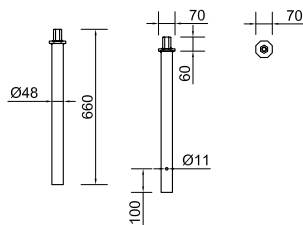

100719	0,060
--------	-------

Příslušenství
Šroub ISO 4014 M10 x 70-8.8 s maticí

Balení
1 ks/baleno individuálně
Pouze k prodeji.

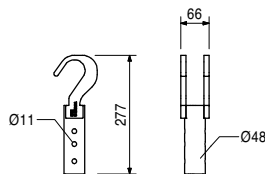
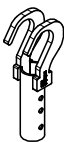

134108	1,580
--------	-------

Závěsný hák UEB

Balení
1 ks/baleno individuálně



290020	11,500
--------	--------

Řetězový závěs Flex 3 m, 2 t

Balení
1 ks/baleno individuálně

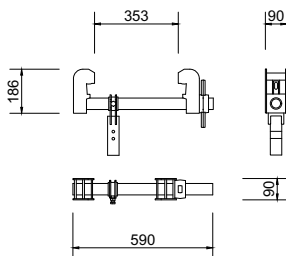
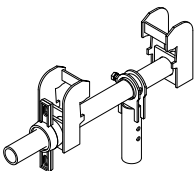

137055	8,680
--------	-------

Závěsné kleště UEB

01
02
03
04
05
06
07
08
09
10
11
12
13
14
15
16
17
18
19
20
21

č. výr.	hmot. kg
126497	17,300

Závěsný pojezd UFS 20

Dodáváno včetně
2 ks Čep Ø 16 x 65/86
2 ks 018060 Závlačka 4/1

Upozornění
Dodržujte návod k montáži a používání.

Balení
1 ks/baleno individuálně

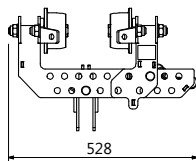
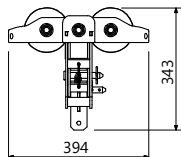
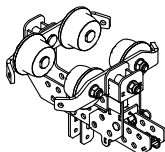

136779	2,840
--------	-------

Základní sloupek VARIOKIT UVA

Balení
1 ks/baleno individuálně

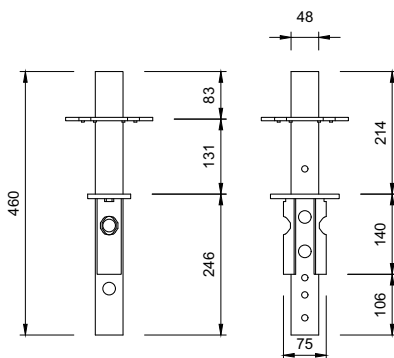
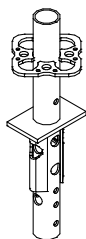

č. výr.	hmot. kg
106183	2,200

Nosníková spojka HD 70 mm

Upozornění

Naplňovat 2 ks na hlavu! Klíč 24 mm.

Balení

400 ks/Paleta mřížová lakovaná

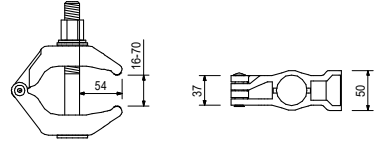
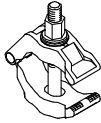

200142	0,300
--------	-------

Příslušenství
Očkoplochý klíč SW 24

037150	0,641
--------	-------

Sloupové táhlo DW 15

Technické údaje

Dovolené zatížení 90 kN.

Balení

600 ks/Paleta na malé díly 80x120, lakovaná

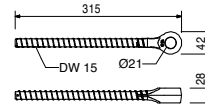

104031 018060	0,462 0,014
------------------	----------------

Příslušenství
Čep Ø 21 x 120
Závlačka 4/1

126009	1,630
--------	-------

LGS Kederová spojka URV

Balení

500 ks/Paleta mřížová lakovaná

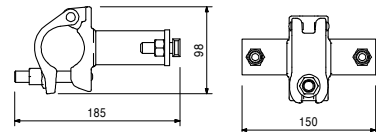
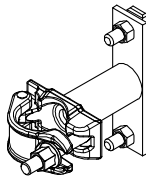

200135	0,450
--------	-------

Příslušenství
Lešnářská ráčna

01
02
03
04
05
06
07
08
09
10
11
12
13
14
15
16
17
18
19
20
21

Kotvení, spojky, kola a doplňkové komponenty

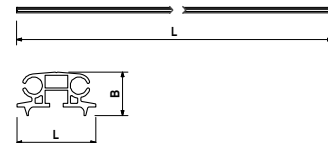
č. výř.	hmot. kg		
127501 127500 126071	3,530 7,050 14,100	LGS Lišty keder URK LGS Lišta keder URK 150 LGS Lišta keder URK 300 LGS Lišta keder URK 600	Balení 81 ks/Paleta RP 120/2 81 ks/Paleta RP 150/2 81 ks/Paleta RP 150/2
			
126009	1,630	Příslušenství LGS Kederová spojka URV	
231070 230070	33,500 40,000	Kederové plachty Ked. plachta 2466 x 19500 mm Ked. plachta 2966 x 19500 mm Možnost dodání individuálního rozměru na vyžádání.	Balení 4 ks/Paleta RP 120/2 Pouze k prodeji.
101347 101348 101349 101350	1,800 3,600 2,160 4,320	Ochranné sítě Ochranná síť 250 x 1000 cm Ochranná síť 250 x 2000 cm Ochranná síť 300 x 1000 cm Ochranná síť 300 x 2000 cm	Balení 8 ks/baleno individuálně 4 ks/baleno individuálně 8 ks/baleno individuálně 4 ks/baleno individuálně Pouze k prodeji.
230340 230341 230332 230242 230243 230334	1,800 2,700 3,600 2,160 3,240 4,320	Ochranné sítě s logem PERI Ochranná síť 250 x 1000 cm, logo Ochranná síť 250 x 1500 cm, logo Ochranná síť 250 x 2000 cm, logo Ochranná síť 300 x 1000 cm, logo Ochranná síť 300 x 1500 cm, logo Ochranná síť 300 x 2000 cm, logo	Balení 1 ks/baleno individuálně Pouze k prodeji.
230331 230333	3,600 4,320	Ochranné sítě bílé Ochranná síť 250 x 2000 cm, bílá Ochranná síť 300 x 2000 cm, bílá	Balení 1 ks/baleno individuálně Pouze k prodeji.

č. výr.	hmot. kg		
100871	0,002	Vazač pro síť	Balení 100 ks/balík Pouze k prodeji.

111053	0,059	Čep Ø 48/57	Balení 6 000 ks/Paleta mřížová lakovaná
--------	-------	--------------------	---

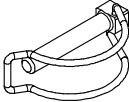
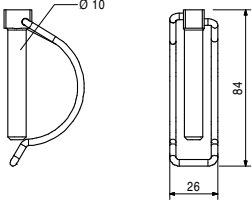

123480	0,080	Čep s pojistkou 10 x 60	Balení 1 ks/baleno individuálně Pouze k prodeji.
--------	-------	--------------------------------	---

124777	0,210	Kotevní šroub PERI 14/20 x 130	Upozornění Dbejte údajů v technickém listu PERI! Vrtaný otvor Ø 14 mm. Klíč 24 mm. Balení 10 ks/balík Pouze k prodeji.
--------	-------	---------------------------------------	---



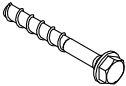
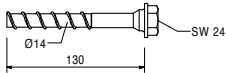

200146	0,100	Příslušenství Trubkový klíč SW 24/27	
200154	0,250	Tyčka pro trubkový klíč SW 24/27	

01
02
03
04
05
06
07
08
09
10
11
12
13
14
15
16
17
18
19
20
21

Kotvení, spojky, kola a doplňkové komponenty

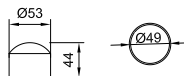
č. výr.	hmot. kg		
133907	0,015	Bezpečnostní ochrana konce trubky UPC-T	Balení 1 ks/baleno individuálně Pouze k prodeji.



134176	0,098	Bezpečnostní ochrana rozety UPC-R	Balení 1 ks/baleno individuálně Pouze k prodeji.
--------	-------	--	---

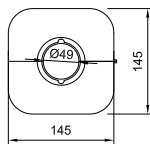
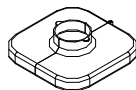

134175	0,065	Bezpečnostní ochrana styčnicku UPC-C	Balení 1 ks/baleno individuálně Pouze k prodeji.
--------	-------	---	---

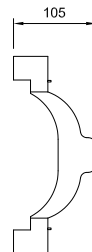
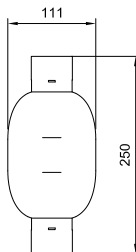
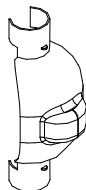

č. výr.	hmot. kg
134177	0,186

Bezpečnostní podkladek UES

Balení
1 ks/baleno individuálně
Pouze k prodeji.

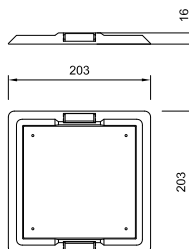
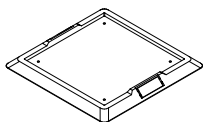

033734	0,850
--------	-------

Bezpečnostní ochrana sloupku

Balení
1 ks/baleno individuálně
Pouze k prodeji.

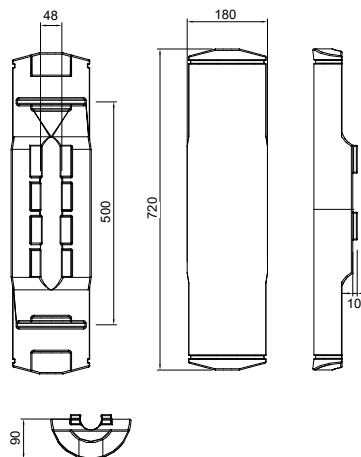
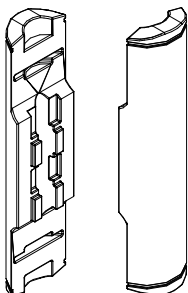

01

02

03

04

05

06

07

08

09

10

11

12

13

14

15

16

17

18

19

20

21



Bezpečnostní systém PROKIT

System pro dočasné zabezpečení volných okrajů

Bezpečná práce

vzhledem ke spolehlivému zabezpečení proti pádu z výšky u volných okrajů na hrubé stavbě

Rychlá montáž

s pomocí několika různých, lehkých systémových dílů a samozajišťovacích sloupek

Flexibilní připevnění

variabilní možnosti uchycení ke stěně, stropu i většině systémů bednění a lešení PERI



Více o systému PROKIT



**Bednění
Lešení
Služby**

www.peri.cz

117324	Boční patka PSF	132
117323	Patka PDF	132
118660	Unikleště PUC	132
117325	Sloupek PP	133
118296	Prodloužení sloupku PPE	133
138084	Ochranná mříž PMB ALPHA 260	133
138085	Ochranná mříž PMB ALPHA 240	133
138086	Ochranná mříž PMB ALPHA 120	133
138087	Ochranná mříž PMB ALPHA 90	133
132689	Kotevní šroub PERI 14 x 150 WS/WAF 21	134



Manažeři odbytu lešení



Poptávka PERI



Výrobní program lešení

01

02

03

04

05

06

07

08

09

10

11

12

13

14

15

16

17

18

19

20

21

č. výř.	hmot. kg
---------	----------

117324	2,210	Boční patka PSF
--------	-------	------------------------

Technické údaje

Maximální rozestup sloupků s ochrannou mříží: PMB 260 max. 2,40 m.

Balení

300 ks/Paleta mřížová lakovaná

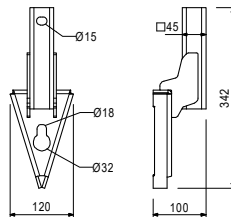
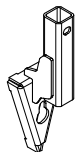

117020	0,213
117325	4,270

Příslušenství
Kotevní šroub PERI 14 x 150
Sloupek PP

117323	1,530	Patka PDF
--------	-------	------------------

Technické údaje

Maximální rozestup sloupků s ochrannou mříží: PMB 260 max. 2,40 m.

Balení

500 ks/Paleta mřížová lakovaná

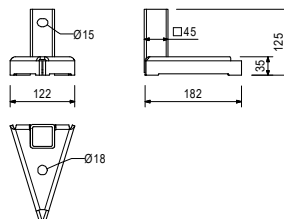
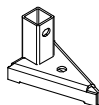

117020	0,213
117325	4,270

Příslušenství
Kotevní šroub PERI 14 x 150
Sloupek PP

118660	6,410	Unikléště PUC
--------	-------	----------------------

Technické údaje

Maximální rozestup sloupků s ochrannou mříží: PMB 260 max. 2,40 m.

Balení

70 ks/Paleta mřížová lakovaná

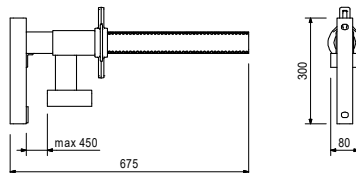
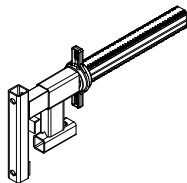

117325	4,270
--------	-------

Příslušenství
Sloupek PP

č. výr.	hmot. kg
117325	4,270

Sloupek PP

Technické údaje

Maximální rozestup sloupků s ochrannou mříží: PMB 260 max. 2,40 m.

Balení

150 ks/Paleta mřížová lakovaná

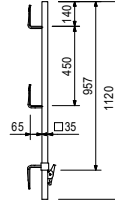

118296	2,910
--------	-------

Prodloužení sloupku PPE

Balení

150 ks/Paleta mřížová lakovaná

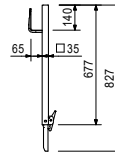

138084	16,060
138085	14,560
138086	7,920
138087	5,940

Ochranné mříže PMB ALPHA

Ochranná mříž PMB ALPHA 260
Ochranná mříž PMB ALPHA 240
Ochranná mříž PMB ALPHA 120
Ochranná mříž PMB ALPHA 90

L
2600
2400
1180
900

Technické údaje

Maximální rozestup sloupků s ochrannou mříží:
PMB Alpha 260 max. 2,40 m
PMB Alpha 240 max. 2,30 m
PMB Alpha 120 max. 1,10 m
PMB Alpha 90 max. 0,80 m

Balení

60 ks/Paleta PMB Alpha

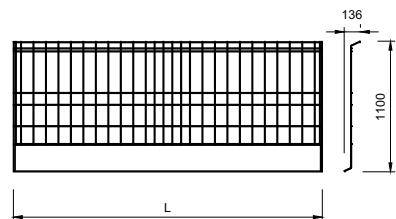
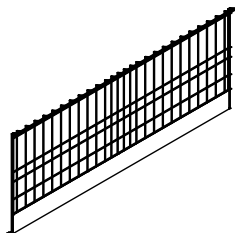

01
02
03
04
05
06
07
08
09
10
11
12
13
14
15
16
17
18
19
20
21

Bezpečnostní systém PROKIT

č. výř.	hmot. kg
132889	0,213

**Kotevní šroub PERI
14 x 150 WS/WAF 21**

Upozornění

Informace o zatížení na vyžádání.
Klíč 21 mm.

Balení

10 ks/balík
Pouze k prodeji.

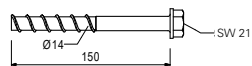
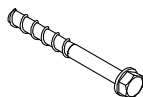

200245	0,100
072180	0,560

Příslušenství
Nástrčný ořech SW 21 - 1/2"
Ráčna 1/2"

01

02

03

04

05

06

07

08

09

10

11

12

13

14

15

16

17

18

19

20

21

Bednění Výrobní program

Vydání 06/2021



Výrobní program aktuální seznam všech prvků bednění PERI

Přehlednost

s názvy a čísly výrobků, jejich popisy a rozměry

Aktuálnost

seznamem všech prvků používaných v České republice

Dostupnost

k dispozici v tištěné formě nebo ke stažení v pdf



Příručka ke stažení zde



**Bednění
Lešení
Služby**

www.peri.cz

019950	Stavěcí křížová hlava TR 38-70/50	138	030180	Táhlo DW 15, l = 2,00 m	146
019790	Stavěcí hlava s vidlicí TR 38-70/50	138	030710	Táhlo DW 15, l = 2,50 m	146
109630	Hlava SRU	138	030720	Táhlo DW 15, l = 3,00 m	146
107160	Adaptér MP/SRU	139	030730	Táhlo DW 15, l = 3,50 m	146
104031	Cep Ø 21 x 120	139	030160	Táhlo DW 15, l = 6,00 m	146
018060	Závlačka 4/1	139	030370	Kloubové matice DW 15	146
075100	Příhradový nosník GT 24, l = 0,90 m	140	030110	Matice DW 15	147
075120	Příhradový nosník GT 24, l = 1,20 m	140	030130	Palcové matice DW 15	147
075150	Příhradový nosník GT 24, l = 1,50 m	140	030140	Podložka DW 15,120 x 120 x 15	147
075180	Příhradový nosník GT 24, l = 1,80 m	140	031070	TKlič DW 15	147
075210	Příhradový nosník GT 24, l = 2,10 m	140	030070	Sestihran. mat. DW 15, 30/50 mm	148
075240	Příhradový nosník GT 24, l = 2,40 m	140	030550	Sestihran. mat. DW 15, 30/50 mm, svař.	148
075270	Příhradový nosník GT 24, l = 2,70 m	140	030090	Sestihran. mat. DW 15, 30/108 mm	148
075300	Příhradový nosník GT 24, l = 3,00 m	140	037150	Sloupové táhlo DW 15	149
075330	Příhradový nosník GT 24, l = 3,30 m	140	200197	Kolo plastové žluté, 250 mm, 20 kN	149
075360	Příhradový nosník GT 24, l = 3,60 m	140	230184	Závěsná konzolka	149
075390	Příhradový nosník GT 24, l = 3,90 m	140	131723	Hlava stabilizátoru HDR-2	149
075420	Příhradový nosník GT 24, l = 4,20 m	140	111035	Podpěrné vřetenno SLS 40/80	150
075450	Příhradový nosník GT 24, l = 4,50 m	140	101773	Podpěrné vřetenno SLS 80/140	150
075480	Příhradový nosník GT 24, l = 4,80 m	140	101774	Podpěrné vřetenno SLS 100/180	150
075510	Příhradový nosník GT 24, l = 5,10 m	140	101776	Podpěrné vřetenno SLS 140/240	150
075540	Příhradový nosník GT 24, l = 5,40 m	140	101778	Podpěrné vřetenno SLS 200/300	150
075570	Příhradový nosník GT 24, l = 5,70 m	140	101779	Podpěrné vřetenno SLS 260/360	150
075600	Příhradový nosník GT 24, l = 6,00 m	140	109726	Podpěrné vřetenno SLS 320/420	150
103868	Ocel. závora Uni. SRU U120, l=0,72 m	141	109785	Podpěrné vřetenno SLS 380/480	150
103871	Ocel. závora Uni. SRU U120, l=0,97 m	141	230203	Kotevní deska SRU	150
103874	Ocel. závora Uni. SRU U120, l=1,22 m	141	710299	Šroub ISO 4014 M16 x 60-8.8	151
103877	Ocel. závora Uni. SRU U120, l=1,47 m	141	710229	Matice ISO 4032 M16 - 8	151
103886	Ocel. závora Uni. SRU U120, l=1,72 m	141	710880	Podložka DIN 434 18	151
103889	Ocel. závora Uni. SRU U120, l=1,97 m	141	026531	Závěsná botka ASG	151
103898	Ocel. závora Uni. SRU U120, l=2,22 m	141	026990	Závěsná botka FB	152
103892	Ocel. závora Uni. SRU U120, l=2,47 m	141	026632	Závěsná hlava FB	152
103929	Ocel. závora Uni. SRU U120, l=2,72 m	141	117230	Stropní stojka PEP Ergo D-150	153
103903	Ocel. závora Uni. SRU U120, l=2,97 m	141	116770	Stropní stojka PEP Ergo D-250	153
103906	Ocel. závora Uni. SRU U120, l=3,47 m	141	131360	Stropní stojka PEP Ergo D-300 +	153
103915	Ocel. závora Uni. SRU U120, l=3,97 m	141	131111	Stropní stojka PEP Ergo D-350 +	153
103918	Ocel. závora Uni. SRU U120, l=4,47 m	141	125140	Stropní stojka PEP Ergo D-400	153
103922	Ocel. závora Uni. SRU U120, l=4,97 m	141	125150	Stropní stojka PEP Ergo D-500	153
103925	Ocel. závora Uni. SRU U120, l=5,47 m	141	027288	MULTIPROP MP 120	154
103928	Ocel. závora Uni. SRU U120, l=5,97 m	141	027289	MULTIPROP MP 250	154
114166	Kolejnice RCS 148	142	027290	MULTIPROP MP 350	154
109469	Kolejnice RCS 248	142	027291	MULTIPROP MP 480	154
112102	Kolejnice RCS 298	142	027305	MULTIPROP MP 625	154
109470	Kolejnice RCS 348	142	028000	Univerzální trojnožka 57-120	154
112141	Kolejnice RCS 398	142	028680	Křížová hlava 20/24 S	155
109471	Kolejnice RCS 498	142	028890	Prímá hlava 24 S	155
109472	Kolejnice RCS 748	142			
109610	Kolejnice RCS 998	142			
104027	Nástavec VARIO 24 U120	142			
024070	Spona HB 24-100/120	142			
024600	Krajní spona HB	143			
024630	Pevná spona U 100-200	143			
024640	Spona pro šikmý spoj 24-100/140	143			
103845	Spona Uni HBU 24-28	143			
104096	Dvojitá spona Uni HBUD 24-28	144			
103844	Závítová objímka HBU/HBUD	144			
224540	TSS-Torx 6 x 35	144			
024540	TSS-Torx 6 x 40	144			
024470	TSS-Torx 6 x 60	144			
024690	TSS-Torx 6 x 80	144			
072140	Šroubovací bit TX 30	144			
103737	Univerzální spojka UK 70	145			
115623	Rohová spojka SRU VARIOKIT	145			
111279	Křížová spojka VARIOKIT	145			
106183	Nosníková spojka HD 70 mm	146			
030005	Táhlo DW 15, l = 0,50 m	146			
030010	Táhlo DW 15, l = 0,85 m	146			
030480	Táhlo DW 15, l = 1,00 m	146			
030490	Táhlo DW 15, l = 1,20 m	146			
030170	Táhlo DW 15, l = 1,50 m	146			
030020	Táhlo DW 15, l = 1,70 m	146			



Manažeri odbytu lešení



Poptávka PERI



Výrobní program lešení

01

02

03

04

05

06

07

08

09

10

11

12

13

14

15

16

17

18

19

20

21

Výběr z programu bednění PERI



č. výřr.	hmot. kg
019950	7,780

Stavěcí křížová hlava TR 38-70/50

Upozornění
S neztrátnou rychlootočnou maticí.

Balení
40 ks/Paleta mřížová lakovaná

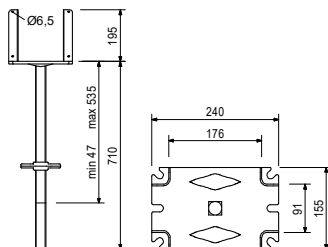
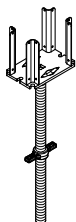

019790	6,460
--------	-------

Stavěcí hlava s vidlicí TR 38-70/50

Upozornění
S ochranou proti přetočení a neztrátnou rychlootočnou maticí.

Balení
100 ks/Paleta mřížová lakovaná

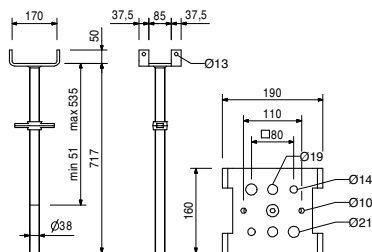
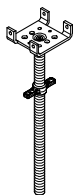

109630	4,240
--------	-------

Hlava SRU

Upozornění
S neztrátnou rychlootočnou maticí.

Balení
200 ks/Paleta mřížová lakovaná

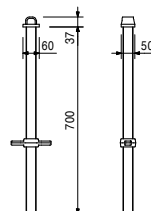
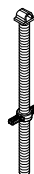

č. výr.	hmot. kg
107160	3,950

Adaptér MP/SRU

Balení
1 ks/baleno individuálně

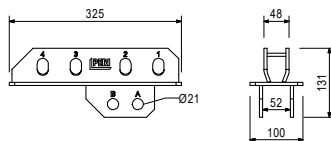
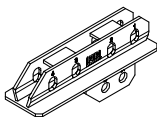

104031	0,462
018060	0,014

Příslušenství
Čep Ø 21 x 120
Závlačka 4/1

Balení
50 ks/balík

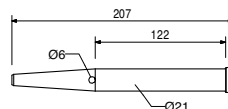
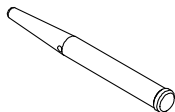

018060	0,014
--------	-------

Příslušenství
Závlačka 4/1

Balení
250 ks/balík

018060	0,014
--------	-------



Výběr z programu bednění PERI

č. výř.	hmot. kg		L
075100	5,300	Příhradový nosník GT 24	918
075120	7,100	Příhradový nosník GT 24, l = 0,90 m	1214
075150	8,900	Příhradový nosník GT 24, l = 1,20 m	1510
075180	10,600	Příhradový nosník GT 24, l = 1,50 m	1806
075210	12,400	Příhradový nosník GT 24, l = 1,80 m	2102
075240	14,200	Příhradový nosník GT 24, l = 2,10 m	2398
075270	15,900	Příhradový nosník GT 24, l = 2,40 m	2694
075300	17,700	Příhradový nosník GT 24, l = 2,70 m	2990
075330	19,500	Příhradový nosník GT 24, l = 3,00 m	3286
075360	21,200	Příhradový nosník GT 24, l = 3,30 m	3582
075390	23,000	Příhradový nosník GT 24, l = 3,60 m	3878
075420	24,800	Příhradový nosník GT 24, l = 3,90 m	4174
075450	26,600	Příhradový nosník GT 24, l = 4,20 m	4470
075480	28,300	Příhradový nosník GT 24, l = 4,50 m	4766
075510	30,100	Příhradový nosník GT 24, l = 4,80 m	5062
075540	31,900	Příhradový nosník GT 24, l = 5,10 m	5358
075570	33,600	Příhradový nosník GT 24, l = 5,40 m	5654
075600	35,400	Příhradový nosník GT 24, l = 5,70 m	5950
		Příhradový nosník GT 24, l = 6,00 m	

Balení
60 ks/balík

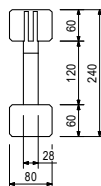
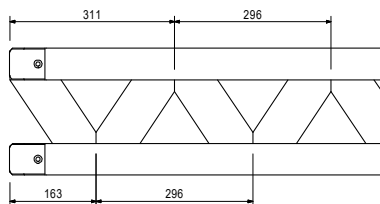
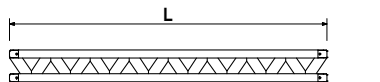
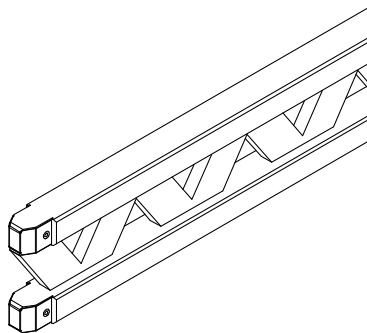

č. výr.	hmot. kg		L	Balení
103868	18,100	Ocelové závory Universal SRU	722	42 ks/Paleta mřížová lakovaná
103871	24,200	Ocel. závora Uni. SRU U120, l=0,72 m	972	31 ks/Paleta mřížová lakovaná
103874	30,900	Ocel. závora Uni. SRU U120, l=1,22 m	1222	25 ks/Paleta RP 120/2
103877	38,100	Ocel. závora Uni. SRU U120, l=1,47 m	1472	25 ks/Paleta RP 120/2
103886	44,700	Ocel. závora Uni. SRU U120, l=1,72 m	1722	25 ks/Paleta RP 150/2
103889	52,000	Ocel. závora Uni. SRU U120, l=1,97 m	1972	25 ks/Paleta RP 150/2
103898	58,600	Ocel. závora Uni. SRU U120, l=2,22 m	2222	25 ks/Paleta RP 150/2
103892	65,600	Ocel. závora Uni. SRU U120, l=2,47 m	2472	25 ks/Paleta RP 150/2
103929	72,000	Ocel. závora Uni. SRU U120, l=2,72 m	2722	25 ks/Paleta RP 150/2
103903	81,000	Ocel. závora Uni. SRU U120, l=2,97 m	2972	25 ks/Paleta RP 150/2
103906	92,600	Ocel. závora Uni. SRU U120, l=3,47 m	3472	25 ks/Paleta RP 150/2
103915	106,000	Ocel. závora Uni. SRU U120, l=3,97 m	3972	25 ks/Paleta RP 150/2
103918	119,000	Ocel. závora Uni. SRU U120, l=4,47 m	4472	25 ks/Paleta RP 150/2
103922	135,000	Ocel. závora Uni. SRU U120, l=4,97 m	4972	25 ks/Paleta RP 150/2
103925	146,000	Ocel. závora Uni. SRU U120, l=5,47 m	5472	25 ks/Paleta RP 150/2
103928	159,000	Ocel. závora Uni. SRU U120, l=5,97 m	5972	25 ks/Paleta RP 150/2

Upozornění

Dovolené zatížení viz Tabulky PERI.

Technické údaje

U120: $W_y = 121,4 \text{ cm}^3$, $I_y = 728 \text{ cm}^4$.

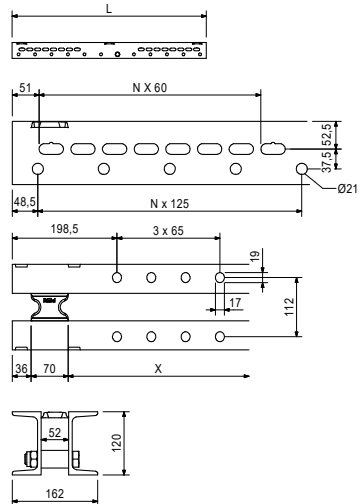
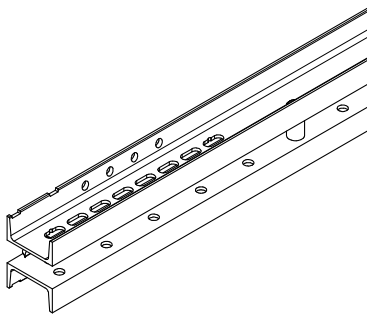

01
02
03
04
05
06
07
08
09
10
11
12
13
14
15
16
17
18
19
20
21

č. výr.	hmot. kg
024600	0,907

Krajní spona HB

Balení

1 000 ks/Paleta mřížová lakovaná

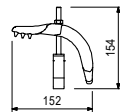
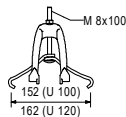

024630	0,742
--------	-------

Pevná spona U 100-200

Balení

800 ks/Paleta mřížová lakovaná

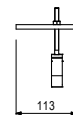
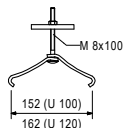

024640	0,923
--------	-------

Spona pro šikmý spoj 24-100/140

Upozornění

Při použití jeřábových závěsů musí být nosníky, které jsou připevněny sponou pro šikmý spoj, navíc přišroubovány k překližce.

Balení

800 ks/Paleta mřížová lakovaná



103845	0,893
--------	-------

Spona Uni HBU 24-28

Upozornění

Nosníky mohou být přichycovány k ocelové závoře v pravém úhlu nebo šikmo i mimo styčníky.

Balení

500 ks/Paleta mřížová lakovaná

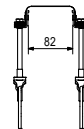
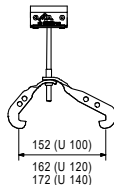
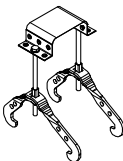

024540	0,005
--------	-------

Príslušenství TSS-Torx 6 x 40

Výběr z programu bednění PERI

č. výř.	hmot. kg	
104096	0,912	Dvojitá spona Uni HBUD 24-28

Upozornění

Nosníky mohou být přichycovány k ocelové závoře v pravém úhlu nebo šikmo i mimo styčníky.

Balení

500 ks/Paleta mřížová lakovaná

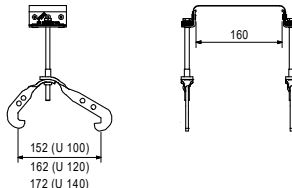
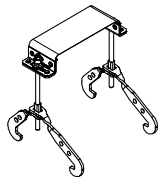

024540	0,005	Příslušenství TSS-Torx 6 x 40
--------	-------	---

103844	0,013	Závitová objímka HBU/HBUD
--------	-------	----------------------------------

Balení

1 ks/baleno individuálně

224540	0,005	TSS-Torx	Balení
024540	0,005	TSS-Torx 6 x 35	500 ks/balík
024470	0,008	TSS-Torx 6 x 40	500 ks/balík
024690	0,008	TSS-Torx 6 x 60	1 000 ks/balík
		TSS-Torx 6 x 80	500 ks/balík

Pouze k prodeji.

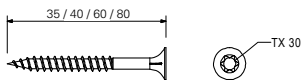
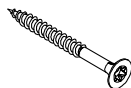

072140	0,005	Šroubovací bit TX 30
--------	-------	-----------------------------

Balení

1 ks/baleno individuálně
Pouze k prodeji.

č. výr.	hmot. kg
103737	10,800

Univerzální spojka UK 70

Upozornění

Dovolené zatížení viz Tabulky PERI.

Balení

80 ks/Paleta mřížová lakovaná

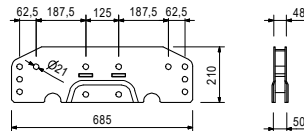
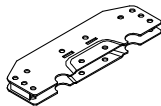

104031	0,462
018060	0,014

Příslušenství
Čep Ø 21 x 120
Závlačka 4/1

115623	5,040
--------	-------

Rohová spojka SRU VARIOKIT

Balení

250 ks/Paleta mřížová lakovaná

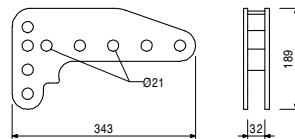
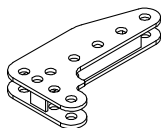

104031	0,462
018060	0,014

Příslušenství
Čep Ø 21 x 120
Závlačka 4/1

111279	2,450
--------	-------

Křížová spojka VARIOKIT

Balení

162 ks/Paleta mřížová lakovaná

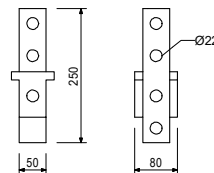
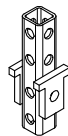

104031	0,462
018060	0,014

Příslušenství
Čep Ø 21 x 120
Závlačka 4/1

Výběr z programu bednění PERI

č. výř.	hmot. kg		
106183	2,200	Nosníková spojka HD 70 mm	Upozornění Naplánovat 2 ks na hlavu! Klíč 24 mm.

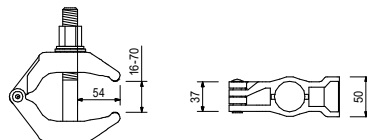
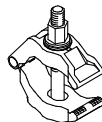

200142	0,300	Příslušenství Očkoploché klíč SW 24	Balení 400 ks/Paleta mřížová lakovaná
--------	-------	---	---

030005	0,720	Táhla DW 15	Balení
030010	1,230	Táhlo DW 15, l = 0,50 m	10 ks/balík
030480	1,440	Táhlo DW 15, l = 0,85 m	10 ks/balík
030490	1,730	Táhlo DW 15, l = 1,00 m	10 ks/balík
030170	2,160	Táhlo DW 15, l = 1,20 m	10 ks/balík
030020	2,450	Táhlo DW 15, l = 1,50 m	1 ks/baleno individuálně
030180	2,880	Táhlo DW 15, l = 1,70 m	1 ks/baleno individuálně
030710	3,600	Táhlo DW 15, l = 2,00 m	1 ks/baleno individuálně
030720	4,320	Táhlo DW 15, l = 2,50 m	1 ks/baleno individuálně
030730	5,040	Táhlo DW 15, l = 3,00 m	1 ks/baleno individuálně
030160	8,640	Táhlo DW 15, l = 3,50 m	1 ks/baleno individuálně
		Táhlo DW 15, l = 6,00 m	1 ks/baleno individuálně

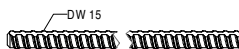
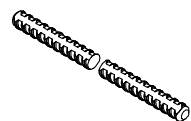

031070	1,260	Příslušenství T-klíč DW 15	Upozornění Nelze svařovat! Technický průkaz!
--------	-------	--------------------------------------	--

		Technické údaje Dovolené zatížení 90 kN.
--	--	--

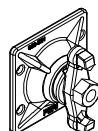

030370	1,660	Kloubová matice DW 15	Upozornění Klíč 27 mm.
--------	-------	------------------------------	----------------------------------



		Technické údaje Dovolené zatížení 90 kN.
--	--	--

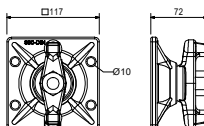

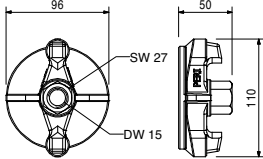
		Balení 1 000 ks/Paleta mřížová lakovaná
--	--	---

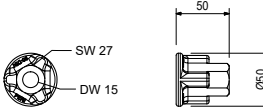
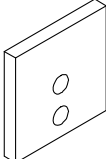
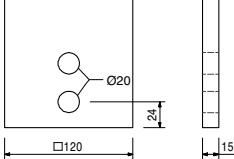
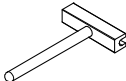
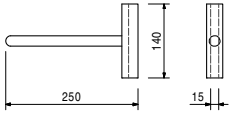



č. výr.	hmot. kg		
030110	0,799	Matice DW 15	<p>Upozornění Klíč 27 mm.</p> <p>Technické údaje Dovolené zatížení 90 kN.</p> <p>Balení 1 000 ks/Paleta mřížová lakovaná</p>  
030130	0,318	Palcová matice DW 15	<p>Upozornění Klíč 27 mm.</p> <p>Technické údaje Dovolené zatížení 90 kN.</p> <p>Balení 50 ks/balík</p>  
030140	1,620	Podložka DW 15, 120 x 120 x 15	<p>Technické údaje Dovolené zatížení 90 kN.</p> <p>Balení 600 ks/Paleta na malé díly 80x120, lakovaná</p>  
031070	1,260	T-klíč DW 15	<p>Balení 1 ks/baleno individuálně</p>  

01
02
03
04
05
06
07
08
09
10
11
12
13
14
15
16
17
18
19
20
21

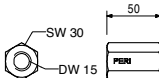
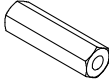
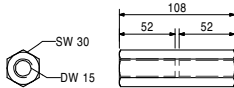
Výběr z programu bednění PERI

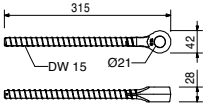
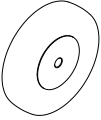
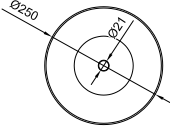
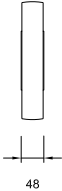
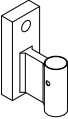
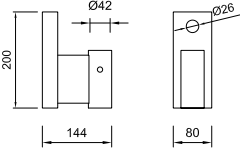
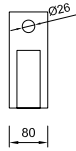
č. výr.	hmot. kg		
030070	0,222	Šestihr. matice DW 15, 30/50 mm	<p>Upozornění Klíč 30 mm.</p> <p>Technické údaje Dovolené zatížení 90 kN.</p> <p>Balení 50 ks/balík</p>
			
200143	0,500	Příslušenství Očkoplochý klíč SW 30	
030550	0,233	Šestihr. matice DW 15, 30/50 mm, svařitelná	<p>Upozornění Svařitelná! Klíč 30 mm.</p> <p>Technické údaje Dovolené zatížení 90 kN.</p> <p>Balení 1 ks/baleno individuálně Pouze k prodeji.</p>
			
200143	0,500	Příslušenství Očkoplochý klíč SW 30	
030090	0,402	Šestihr. matice DW 15, 30/108 mm	<p>Upozornění Klíč 30 mm.</p> <p>Technické údaje Dovolené zatížení 90 kN.</p> <p>Balení 50 ks/balík</p>
			
200143	0,500	Příslušenství Očkoplochý klíč SW 30	

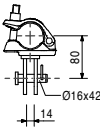
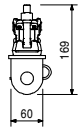
č. výr.	hmot. kg		
037150	0,641	Sloupové táhlo DW 15	<p>Technické údaje Dovolené zatížení 90 kN.</p> <p>Balení 600 ks/Paleta na malé díly 80x120, lakovaná</p>  
200197	2,500	Kolo plastové žluté, 250 mm, 20 kN	<p>Balení 1 ks/baleno individuálně</p>   
105400 018060	0,330 0,014	<p>Příslušenství Čep Ø 20 x 140 Závlačka 4/1</p>	
230184	5,500	Závěsná konzolka	<p>Balení 1 ks/baleno individuálně</p>   
131723	1,440	Hlava stabilizátoru HDR-2	<p>Dodáváno včetně 1 ks 027170 Čep Ø 16 x 42 1 ks 018060 Závlačka 4/1</p> <p>Balení 1 ks/baleno individuálně</p>   
200135	0,450	<p>Příslušenství Lešenářská rāčna</p>	

 01
02
03
04
05
06
07
08
09
10
11
12
13
14
15
16
17
18
19
20
21

Výběr z programu bednění PERI

č. výr.	hmot. kg		A	min. L	max. L
111035	12,000	Podpěrná vřetena SLS	344	400	800
101773	15,300	Podpěrné vřeteno SLS 40/80	746	800	1400
101774	18,300	Podpěrné vřeteno SLS 80/140	946	1000	1800
101776	24,900	Podpěrné vřeteno SLS 100/180	1346	1400	2400
101778	32,300	Podpěrné vřeteno SLS 140/240	1944	2000	3000
101779	38,500	Podpěrné vřeteno SLS 200/300	2544	2600	3600
109726	44,800	Podpěrné vřeteno SLS 260/360	3144	3200	4200
109785	51,000	Podpěrné vřeteno SLS 320/420	3744	3800	4800
		Podpěrné vřeteno SLS 380/480			

Upozornění

Dovolené zatížení viz Tabulky PERI.

Balení

111035 80 ks/Paleta mřížová lakovaná
 101773 49 ks/Paleta mřížová lakovaná
 101774 40 ks/Paleta mřížová lakovaná
 101776 28 ks/Paleta RP 120/2
 101778 28 ks/Paleta RP 150/2
 101779 28 ks/Paleta RP 150/2
 109726 28 ks/Paleta RP 150/2
 109785 28 ks/Paleta RP 150/2

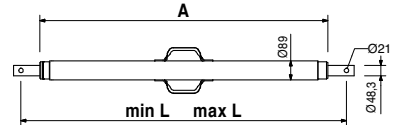
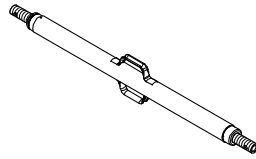

104031	0,462	Príslušenství
018060	0,014	Čep Ø 21 x 120 Závlačka 4/1

Príslušenství
Čep Ø 21 x 120
Závlačka 4/1

230203	5,500	Kotevní deska SRU
--------	-------	--------------------------

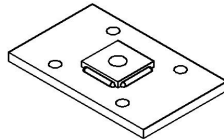





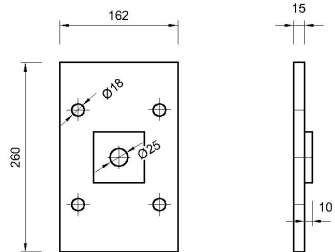

Balení

1 ks/baleno individuálně

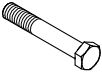
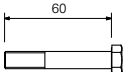

710299	0,123	Príslušenství
710229	0,033	Šroub ISO 4014 M16 x 60-8.8 (4x)
710880	0,032	Matice ISO 4032 M16-8 (4x) Podložka DIN 434 18 (4x)

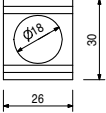
Príslušenství
Šroub ISO 4014 M16 x 60-8.8 (4x)
Matice ISO 4032 M16-8 (4x)
Podložka DIN 434 18 (4x)

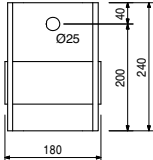
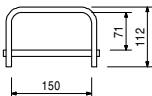
č. výr.	hmot. kg		
710299	0,123	Šroub ISO 4014 M16 x 60-8.8	<p>Upozornění Klíč 24 mm.</p> <p>Balení 1 ks/baleno individuálně Pouze k prodeji.</p>  
710229 200142	0,033 0,300	Příslušenství Matice ISO 4032 M16 - 8 Očkoplochý klíč SW 24	
710229	0,033	Matice ISO 4032 M16 - 8	<p>Upozornění Klíč 24 mm.</p> <p>Balení 1 ks/baleno individuálně Pouze k prodeji.</p>   
200142	0,300	Příslušenství Očkoplochý klíč SW 24	
710880	0,032	Podložka DIN 434 18	<p>Balení 1 ks/baleno individuálně Pouze k prodeji.</p>   
026531	7,780	Závěsná botka ASG Pro zavěšení konzol ASG a konzol 120 na stávající konstrukci z betonu.	<p>Balení 132 ks/Paleta mřížová lakovaná</p>  
026430 026230	0,334 1,010	Příslušenství Šroub ISO 4014 M24 x 70-10.9 Kotevní krček M24	

Výběr z programu bednění PERI

č. výř.	hmot. kg
---------	----------

026990	2,890	Závěsná botka FB
--------	-------	-------------------------

Balení
350 ks/Paleta mřížová lakovaná

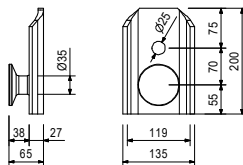

026430	0,334	Příslušenství Šroub ISO 4014 M24 x 70-10.9
--------	-------	--

026632	6,250	Závěsná hlava FB
--------	-------	-------------------------

Balení
180 ks/Paleta mřížová lakovaná

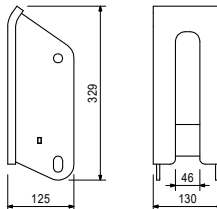
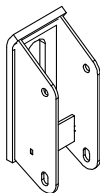

č. výr.	hmot. kg
117230	9,110
116770	13,100
131360	15,900
131111	19,200
125140	22,900
125150	30,400

Stropní stojky PEP Ergo
Stropní stojka PEP Ergo D-150
Stropní stojka PEP Ergo D-250
Stropní stojka PEP Ergo D-300 +
Stropní stojka PEP Ergo D-350 +
Stropní stojka PEP Ergo D-400
Stropní stojka PEP Ergo D-500

	D	min. L	max. L
	Ø 60,6	980	1500
	Ø 60,6	1470	2500
	Ø 60,6	1790	3000
	Ø 71,0	2080	3500
	Ø 76,5	2510	4000
	Ø 83,0	3260	5000

Upozornění

Dovolené zatížení viz Tabulky PERI.

Balení

117230 42 ks/Paleta RP 120/2
 116770 42 ks/Paleta RP 120/2
 131360 42 ks/Paleta RP 120/2
 131111 42 ks/Paleta RP 120/2
 125140 42 ks/Paleta RP 150/2
 125150 30 ks/Paleta RP 150/2

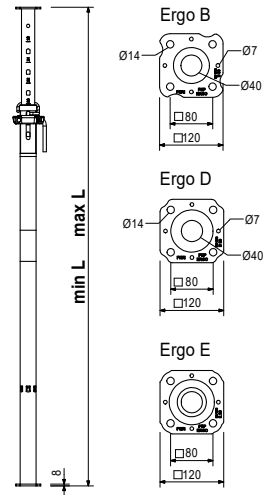
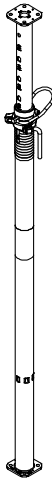

01
02
03
04
05
06
07
08
09
10
11
12
13
14
15
16
17
18
19
20
21

Výběr z programu bednění PERI

č. výř.	hmot. kg		min. L	max. L	Balení
027288	10,200	MULTIPROP MP 120	800	1200	30 ks/Paleta mřížová lak.
027289	15,400	MULTIPROP MP 250	1450	2500	25 ks/Paleta RP 120/2
027290	19,500	MULTIPROP MP 350	1950	3500	25 ks/Paleta RP 150/2
027291	24,700	MULTIPROP MP 480	2600	4800	25 ks/Paleta RP 150/2
027305	34,500	MULTIPROP MP 625	4300	6250	25 ks/Paleta RP 150/2

Upozornění

Ověření č. Z-8.312-824.

Dovolené zatížení viz Tabulky PERI.

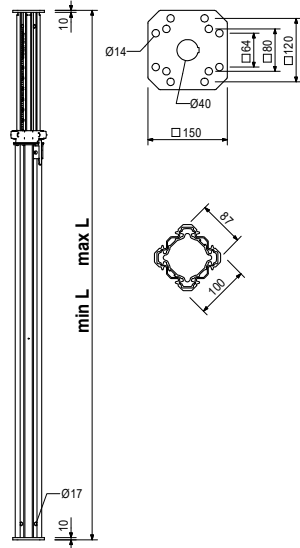

028000 9,190 **Univerzální trojnožka 57-120**

Upozornění

Používejte pouze jako pomůcku při stavění stojek!

Balení

60 ks/jednorázová paleta

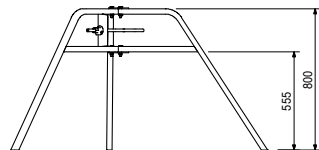
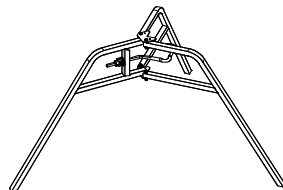

č. výr.	hmot. kg
028680	3,190

Křížová hlava 20/24 S

Upozornění

Potřebný průměr otvoru koncové desky stojky \varnothing 40 mm. Přesah nosníků na obě strany: nosník GT 24 – min. 16,3 cm, nosník VT 20 – min. 15 cm.

Balení

130 ks/Paleta mřížová lakovaná

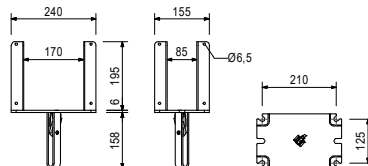
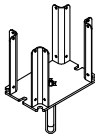

028890	1,650
--------	-------

Přímá hlava 24 S

Upozornění

Potřebný průměr otvoru koncové desky stojky \varnothing 40 mm.

Balení

200 ks/Paleta mřížová lakovaná

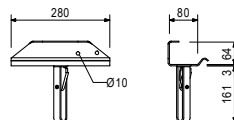
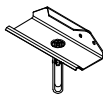



Záchytná síť Pro kompletní ochranu

Záchytná síť PERI je vhodná pro osoby, ale také padající předměty a drobné součástky. S ochranou proti pádu z výšky PROKIT nabízí perfektní bezpečnostní řešení pro práce ve výškách. Záchytná síť je hospodárným řešením pro ochranu všech účastníků stavby.



více informací zde



**Bednění
Lešení
Služby**

www.peri.cz

Záchytné sítě



033619	TMT Záchytná síť 6 m
033620	TMT Záchytná síť 4 m
033625	TMT Prodloužení
033626	TMT Výztuha konzoly
033627	TMT Uchyt záchytné sítě
033628	TMT Adaptér lešení
033661	TMT Kotevní šroub

158
158
158
159
159
160
160



Manažeři odbytu lešení



Poptávka PERI



Výrobní program lešení

Záchytné sítě

č. výř.	hmot. kg
033619	89,000
033620	76,000

TMT Záchytné sítě
TMT Záchytná síť 6 m
TMT Záchytná síť 4 m

Upozornění
 Klíč 19 mm.

Balení
 1 ks/baleno individuálně

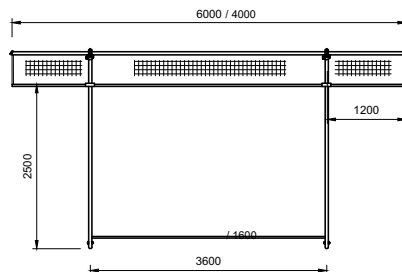
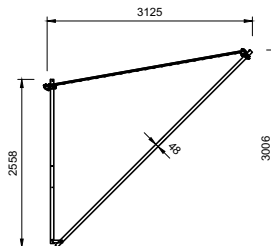
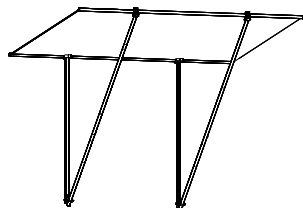

200135	0,450
--------	-------

Příslušenství (nezahrnuto)
Lešenářská ráčna

033625	6,000
--------	-------

TMT Prodloužení

Upozornění
 Klíč 19 mm.

Balení
 1 ks/baleno individuálně

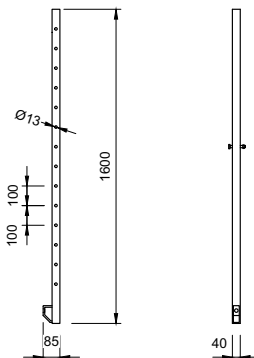

200135	0,450
--------	-------

Příslušenství (nezahrnuto)
Lešenářská ráčna

č. výr.	hmot. kg
033626	8,000

TMT Výztuha konzoly

Balení

1 ks/baleno individuálně

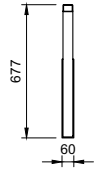
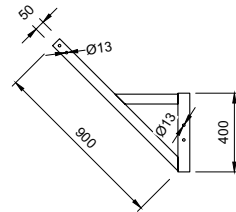
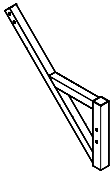

200135	0,450
--------	-------

Příslušenství (nezahrnuto) Lešenářská ráčna

033627	5,000
--------	-------

TMT Úchyt záchytné sítě

Upozornění

Klíč 19 mm.

Balení

1 ks/baleno individuálně

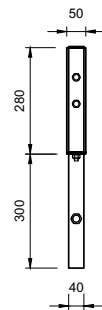
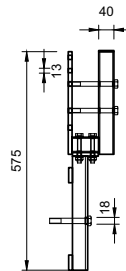
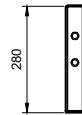
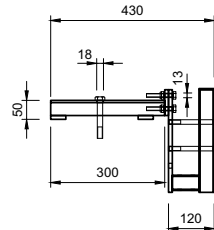
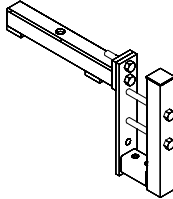

200135	0,450
--------	-------

Příslušenství (nezahrnuto) Lešenářská ráčna

01
02
03
04
05
06
07
08
09
10
11
12
13
14
15
16
17
18
19
20
21

Záchytné sítě

č. výř.	hmot. kg
033628	4,400

TMT Adaptér lešení

Upozornění
Klíč 10 mm.

Balení
1 ks/baleno individuálně

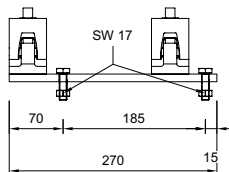
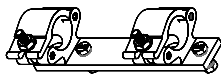

033661	0,015
--------	-------

TMT Kotevní šroub

Upozornění
Dodáno vč. matice a podložky
Klíč 12 mm, klíč 24 mm.

Balení
1 ks/baleno individuálně
Pouze k prodeji.

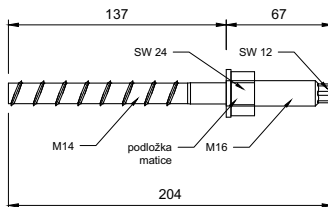
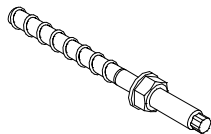

200142	0,300
--------	-------

Příslušenství (nezahrnuto)
Očkoplochý klíč 24

01

02

03

04

05

06

07

08

09

10

11

12

13

14

15

16

17

18

19

20

21



System pro přepravu lešení STS 300 Revoluce v lešení

Usnadnění montáže a demontáže lešení

dostavováním o další úrovně společně s lešením

Vertikální a horizontální přeprava

pomocí odnímatelného a pojízdného přepravního boxu

Bez nutnosti přestavby lešení

vzhledem ke snadné montáži přímo na stávající konstrukci lešení



více informací zde



**Bednění
Lešení
Služby**

www.peri.cz

200250	STS 300 Základní jednotka	164
200251	STS 300 Převravní box s kolečky	164
200253	STS 300 Polička do boxu	164
200264	STS 300 ALU profil 1 m	165
200265	STS 300 Adaptér ALU profil UH	165
200266	STS 300 Vedení kabelu	166
200255	STS 300 Přívodní kabel 50 m	166
200256	STS 300 Adaptér pro jeřáb	166
200257	STS 300 ALU profil 0,33 m	167
200268	STS 300 Kartriž mazacího systému	167



Manažeři odbytu lešení



Poptávka PERI



Výrobní program lešení

Převravní systém lešení STS 300

č. výř.	hmot. kg
200250	310,000

STS 300 Základní jednotka

Balení
1 ks/baleno individuálně

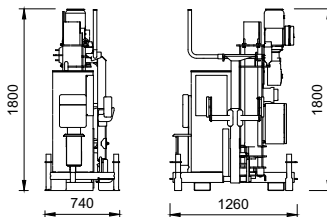
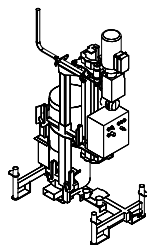

100411	3,390
100863	1,020

Příslušenství (nezahrnuto)
Patka UJB 38-50/30 (4ks)
Pojistka UJS (4ks)

200251	88,000
--------	--------

STS 300 Převravní box s kolečky

Balení
1 ks/baleno individuálně

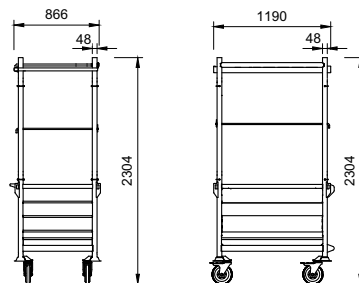
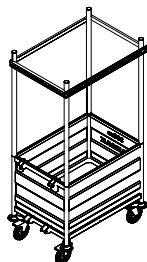

200253	3,890
--------	-------

STS 300 Polička do boxu

Balení
1 ks/baleno individuálně

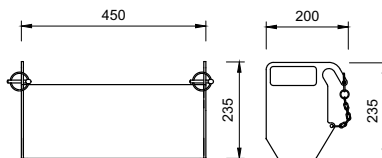
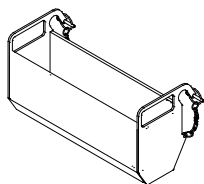

č. výr.	hmot. kg
200264	11,000

STS 300 ALU profil 1 m

Upozornění
Klíč 21 mm.

Balení
1 ks/baleno individuálně

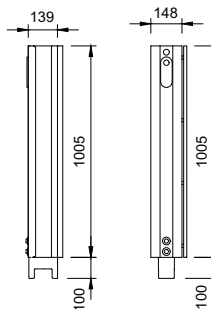
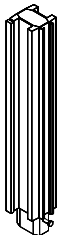

200135	0,450
--------	-------

Příslušenství (nezahrnuto)
Lešenářská ráčna

200265	1,500
--------	-------

STS 300 Adaptér ALU profil UH

Upozornění
Klíč 19 mm.

Balení
1 ks/baleno individuálně

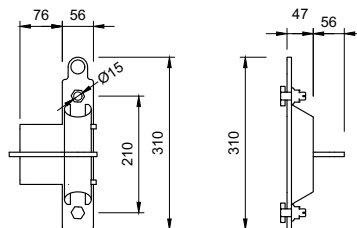
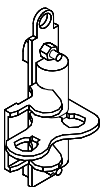

200135	0,450
131995	1,400

Příslušenství (nezahrnuto)
Lešenářská ráčna
Horizontála UH-2 25

Převavní systém lešení STS 300

č. výř.	hmot. kg
200266	2,100

STS 300 Vedení kabelu

Upozornění
Klíč 19 mm.

Balení
1 ks/baleno individuálně

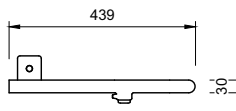
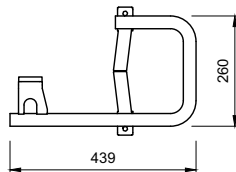
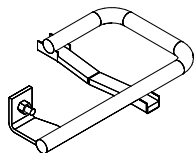

200135	0,450
--------	-------

Příslušenství (nezahrnuto)
Lešenářská ráčna

200255	19,000
--------	--------

STS 300 Přívodní kabel 50 m

Balení
1 ks/baleno individuálně



200256	2,750
--------	-------

STS 300 Adaptér pro jeřáb

Upozornění
Klíč 19 mm.

Balení
1 ks/baleno individuálně

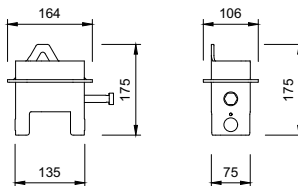
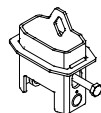

200135	0,450
--------	-------

Příslušenství (nezahrnuto)
Lešenářská ráčna

Převavní systém lešení STS 300

PERI

č. výr.	hmot. kg
200257	7,920

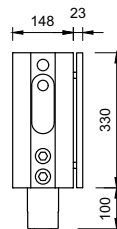
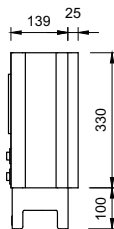
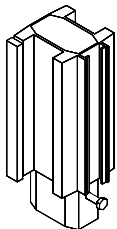
STS 300 ALU profil 0,33 m**Upozornění**
Klíč 19 mm.**Balení**
1 ks/baleno individuálně

200135	0,450
--------	-------

Příslušenství (nezahrnuto)
Lešenářská rączna

200268	0,800
--------	-------

STS 300 Kartridž mazacího systému**Balení**
1 ks/baleno individuálně



DUO

Lehké bednění pro stěny, sloupů a stropů

Univerzální nasazení

flexibilní bednění stěn, sloupů a stropů pouze jedním systémem

Ergonomické v každém ohledu

malá hmotnost, práce bez použití jeřábu a intuitivní použití

Jednoduchá výměna překližky

rychlá oprava s několika šrouby - bez speciálních odborných znalostí



Více informací k bednění DUO



**Bednění
Lešení
Služby**

www.peri.cz

250000	3vrstvá deska 21x500x2500 (prodej)	170
650000	3vrstvá deska 21x500x2500 (nájem)	170
052622	Topol F/F černý 21x1250x2500 mm	170
252622	Topol F/F púlký 21x625x2500 mm	170
052324	PERI T-PLEX 21x1250x2500 mm	170
253156	PERI T-PLEX 21x625x2500 mm	170
252954	Břıza F/F 120g 21x1250x2500 mm	171
252825	Břıza F/F 120g 21x625x2500 mm	171
050610	Elliottis C+/C 12x1250x2500 mm	171
253841	Břıza F/W 120g 9x1250x2500 mm	171
253845	Břıza F/W 120g 15x1250x2500 mm	171
253842	Břıza F/W 120g 18x1250x2500 mm	171
253843	Břıza F/W 120g 21x1250x2500 mm	171



Manažeři odbytu lešení



Poptávka PERI



Výrobní program lešení

01

02

03

04

05

06

07

08

09

10

11

12

13

14

15

16

17

18

19

20

21

Překližky

	č. výr.	hmot. kg		
01				
02				
03	250000 650000	12,500 12,500	3vrstvá deska 21x500x2500 mm (prodej) 3vrstvá deska 21x500x2500 mm (nájem) Překližka pro povrch betonu s vyššími nároky, patrná jemná struktura dřeva, pro stěny i strop, typický počet otáček 10 - 20.	Upozornění Překližka s broušeným, uzavřeným povrchem opatřeným melaminovou pryskyřičí transparentní barvy, hrany šedé. 3 křížem lepené smrkové vrstvy, lepení odolné vůči povětrnostním vlivům dle normy EN 13353 (DIN 68705), všechny hrany uzavřeny.
04				
05				
06				
07				
08				
09	052622 252622	35,000 17,500	Topolové překližky Topol F/F černý 21x1250x2500 mm Topol F/F půlky 21x625x2500 mm Asijská tenkovrstvá překližka pro běžné požadavky, převážně pro stropy a zbytkové plochy bez nároku na otisk, typický počet otáček 2 - 5.	Upozornění Oboustranně černý fenolický film 200 g/m ² , 13 vrstev topolové dýhy, lepení WBP - odolné vůči povětrnostním vlivům, hrany uzavřeny.
10				
11				
12				
13				
14				
15	052324 253156	46,200 20,840	PERI T-PLEX PERI T-PLEX 21x1250x2500 mm PERI T-PLEX 21x625x2500 mm Betonářská deska pro rovný, hladký povrch betonu se standardními nároky na otisk, použití pro stěny i stropy, typický počet otáček 15 - 20.	Balení 43 ks/balík 86 ks/balík Pouze k prodeji.
16				
17				
18				
19				
20				
21				

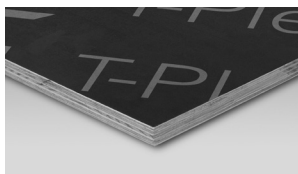
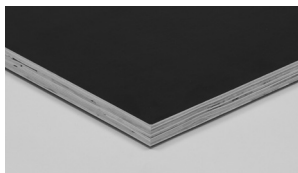
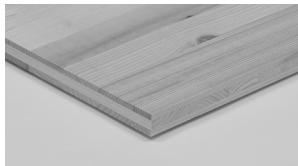

č. výr.	hmot. kg
---------	----------

252954	45,940
252825	22,970

PERI Birch

Bříza F/F 120g 21x1250x2500 mm
Bříza F/F 120g 21x625x2500 mm

Velmi jakostní, tenkovrstvá, celobřízová překližka. Betonářská deska pro rovný, hladký, pohledový povrch betonu s vysokými nároky. Použití pro stěny, sloupky a stropy, typický počet otáček 20 - 50.

Balení

30 ks/balík
 60 ks/balík
 252954 pouze k prodeji.

Upozornění

Oboustranně tmavě hnědý až černý fenolický film 120 g/m² s logem. Odolnost vůči povětrnostním vlivům v souladu s normami EN 314-2/třída 3 (DIN 68705, BFU 100), hrany uzavřeny.

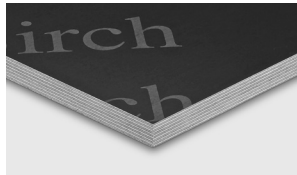

050610	20,000
--------	--------

Elliottis C+/C 12x1250x2500 mm

Překližka Elliottis Pine s lepením WBP je jednoduchá dovážená překližka a je všeobecně používána v mnoha oblastech, například v obalovém průmyslu nebo jako podkladové betonářské desky.

Upozornění

Brazílská překližka, průběžná konstrukce z borovicových dýh na jedné straně uzavřena a lehce přebroušena.

Balení

75 ks/balík

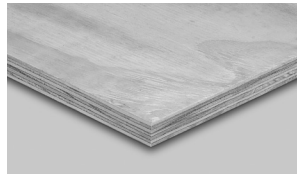

253841	20,000
253845	33,000
253842	39,000
253843	46,000

Březové překližky

Bříza F/W 120g 9x1250x2500 mm
Bříza F/W 120g 15x1250x2500 mm
Bříza F/W 120g 18x1250x2500 mm
Bříza F/W 120g 21x1250x2500 mm

Protiskluzová překližka PERI se používá především tam, kde je třeba zabránit uklouznutí. Nejrozšířenější aplikace je jako ložná plocha nákladních aut, dodávek, návěsů, nebo přívěsných vozíků. Současně je vhodná jako pochozí plocha pro pohyb osob, lešenářské podlahy, koncertní pódia, venkovní terasy restaurací, atd.

Balení

69 ks/balík
 41 ks/balík
 35 ks/balík
 30 ks/balík
 Pouze k prodeji.

Upozornění

Obě strany potažené fenolovou fólií 120 g/m². Jedna strana hladká, druhá opatřena protiskluzovým vzorováním.

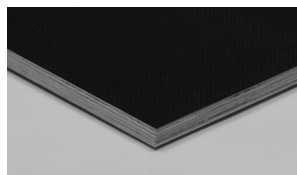

01
02
03
04
05
06
07
08
09
10
11
12
13
14
15
16
17
18
19
20
21



Služba zákazníkům - užitečná podpora pro management stavby

Profesionální instruktáž na stavbě

prostřednictvím zkušených séfmontérů a techniků firmy PERI

Zvýšení efektivity nákladů

možností individuálního projektového řízení přímo na stavbě

Možnost nepřetržité kontroly

Srovnání plánu a skutečnosti při neustálém sledování materiálu, času a nákladů

Transparentnost a spolehlivost plánování

s vhodnými a srozumitelnými způsoby plateb



**Bednění
Lešení
Služby**

www.peri.cz

Příslušenství pro logistiku



103434	Paleta RP-2 80x120
103429	Paleta RP-2 80x150
100660	Paleta USP 72
131135	Paleta ESP 67
025670	Paleta na malé díly 80x120, lakovaná
065016	Paleta mřížová 80x120, lakovaná
033606	Paleta PMB Alpha

174
174
174
174
174
175
175
175



Manažeři odbytu lešení



Poptávka PERI



Výrobní program lešení

Příslušenství pro logistiku

č. výr.	hmot. kg
103434	38,500
103429	45,300

Palety RP
Paleta RP-2 80x120
Paleta RP-2 80x150

Technické údaje

Dovolená únosnost 1,5 t.

Balení

1 ks/baleno individuálně

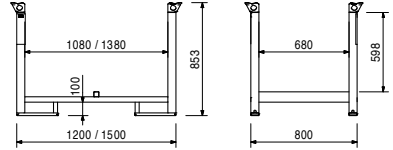
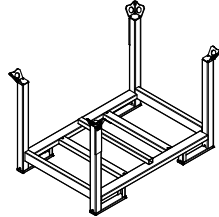

100660	60,100
--------	--------

Paleta USP 72

Dodáváno včetně

6 ks 026411 Lešenařská trubka l = 1,00 m

Poznámka

32 Trám EVF s nástavcem EVR 150 nebo základní rámy EVB nebo příhradové nosníky ULA.

Balení

1 ks/baleno individuálně

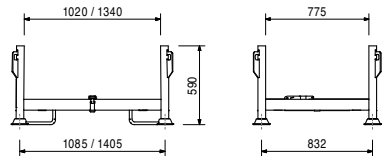
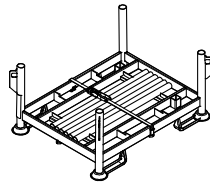

131135	64,900
--------	--------

Paleta ESP 67

Balení

1 ks/baleno individuálně

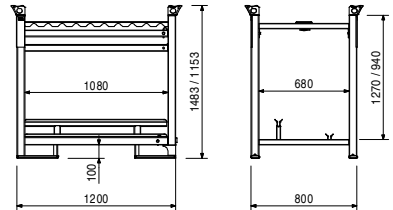
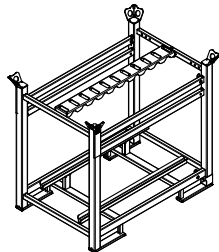

č. výr.	hmot. kg
025670	66,500

Paleta na malé díly 80x120, lakovaná

Technické údaje

Dovolená únosnost 1,5 t.
Objem 0,28 m³.

Balení

1 ks/baleno individuálně

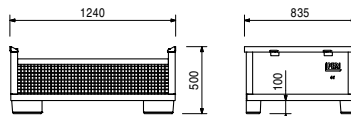
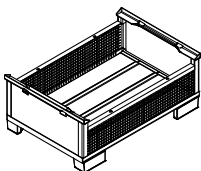

065016	88,200
--------	--------

Paleta mřížová 80x120, lakovaná

Technické údaje

Dovolená únosnost 1,5 t.
Objem 0,75 m³.

Balení

1 ks/baleno individuálně

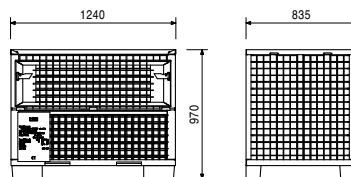
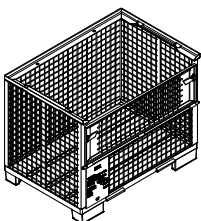

033606	75,900
--------	--------

Paleta PMB Alpha

Pro uložení a přepravu 65 ks
Ochranných mříží PMB Alpha.

Upozornění

Dodržujte návod k používání!

Technické údaje

Dovolená únosnost: 1100 kg.

Balení

1 ks/baleno individuálně

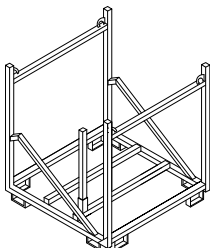

650000	3vrstvá deska 21x500x2500 (nájem)	170	131723	Hlava stabilizátoru HDR-2	149
250000	3vrstvá deska 21x500x2500 (prodej)	170	100697	Hmoždinka UFI 14/100	110
107160	Adaptér MP/SRU	7	100698	Hmoždinka UFI 14/135	110
107160	Adaptér MP/SRU	139	100696	Hmoždinka UFI 14/75	110
290013	Adaptér závěsu	121	137911	Horizontála EVOTOP UH-2 100	28
290019	Betonová zátěž 200x200x1500	120	137911	Horizontála EVOTOP UH-2 100	25
133907	Bezpečnostní ochrana konce trubky UPC-T	126	137595	Horizontála EVOTOP UH-SL 100	25
134176	Bezpečnostní ochrana rozety UPC-R	126	106626	Horizontála se sportou UHP 200	73
033734	Bezpečnostní ochrana sloupku	127	132004	Horizontála UH-2 100	28
134175	Bezpečnostní ochrana stýčniku UPC-C	126	132007	Horizontála UH-2 125	28
134177	Bezpečnostní podkladek UES	127	132010	Horizontála UH-2 150	28
126675	Bezpečnostní vrátka UPS 100	54	132013	Horizontála UH-2 175	28
126672	Bezpečnostní vrátka UPS 75	54	132016	Horizontála UH-2 200	28
117324	Boční patka PSF	132	132019	Horizontála UH-2 225	28
252954	Bříza F/F 120g 21x1250x2500 mm	171	131995	Horizontála UH-2 250	28
252825	Bříza F/F 120g 21x625x2500 mm	171	132025	Horizontála UH-2 300	28
253845	Bříza F/W 120g 15x1250x2500 mm	171	133900	Horizontála UH-2 33	28
253842	Bříza F/W 120g 18x1250x2500 mm	171	131998	Horizontála UH-2 50	28
253843	Bříza F/W 120g 21x1250x2500 mm	171	133903	Horizontála UH-2 67	28
253841	Bříza F/W 120g 9x1250x2500 mm	171	132213	Horizontála UH-2 75	28
130225	Čelní zábradlí EPF 100	19	137020	Horizontála UHV-2 150	28
130225	Čelní zábradlí EPF 100	55	137025	Horizontála UHV-2 200	28
130233	Čelní zábradlí EPF 33	19	137030	Horizontála UHV-2 250	28
130233	Čelní zábradlí EPF 33	55	137035	Horizontála UHV-2 300	28
130228	Čelní zábradlí EPF 67	19	100529	Jezdec ULB 50/70	118
130228	Čelní zábradlí EPF 67	55	231070	Kederová plachta 2466 x 19500 mm	106
715357	Čep Ø 16 x 146	104	231070	Kederová plachta 2466 x 19500 mm	124
136880	Čep Ø 16 x 150	104	230070	Kederová plachta 2966 x 19500 mm	106
106031	Čep Ø 16 x 70	104	230070	Kederová plachta 2966 x 19500 mm	124
104031	Čep Ø 21 x 120	7	030370	Kloubová matice DW 15	146
104031	Čep Ø 21 x 120	87	100159	Kloubová patka UJS 38-80/50	5
104031	Čep Ø 21 x 120	139	102400	Kloubová spojka DK 38/48	111
106191	Čep Ø 24 x 105	105	017010	Kloubová spojka DK 48/48	84
127468	Čep Ø 24 x 70	104	017010	Kloubová spojka DK 48/48	111
111053	Čep Ø 48/57	125	017000	Kloubová spojka DK 60/48	111
123480	Čep s pojistkou 10 x 60	125	114166	Kolejnice RCS 148	142
133705	Čep zábradlí EAG 600	67	109469	Kolejnice RCS 248	142
130162	Diagonála EBF 150/200	18	112102	Kolejnice RCS 298	142
130171	Diagonála EBF 200/200	18	109470	Kolejnice RCS 348	142
130180	Diagonála EBF 250/200	18	112141	Kolejnice RCS 398	142
130189	Diagonála EBF 300/200	18	109471	Kolejnice RCS 498	142
132773	Diagonála s háčkem UBL-2 100/100	34	109472	Kolejnice RCS 748	142
132775	Diagonála s háčkem UBL-2 100/150	34	109610	Kolejnice RCS 998	142
132777	Diagonála s háčkem UBL-2 100/200	34	200197	Kolo plastové žluté, 250 mm, 20 kN	116
132781	Diagonála s háčkem UBL-2 150/100	34	200197	Kolo plastové žluté, 250 mm, 20 kN	149
132783	Diagonála s háčkem UBL-2 150/150	34	107178	Koncový nosič UZE 200	74
132785	Diagonála s háčkem UBL-2 150/200	34	124805	Koncový prvek ULS 50 Flex	119
132791	Diagonála s háčkem UBL-2 200/100	34	109208	Koncový schod UAE 100	69
132793	Diagonála s háčkem UBL-2 200/150	34	114180	Koncový schod UAE 125	69
132795	Diagonála s háčkem UBL-2 200/200	34	137517	Koncový sloupek EVOTOP EVT 96	25
132816	Diagonála s háčkem UBL-2 250/200	34	132123	Koncový sloupek UVH-2 50	11
132833	Diagonála s háčkem UBL-2 300/200	34	132194	Koncový sloupek UVH-2 100	11
129354	Diagonála UBS 100/150	35	132196	Koncový sloupek UVH-2 125	11
107801	Diagonála UBS 150/100	35	132198	Koncový sloupek UVH-2 150	11
107810	Diagonála UBS 150/150	35	132200	Koncový sloupek UVH-2 200	11
115291	Diagonála UBS 200/150	35	132202	Koncový sloupek UVH-2 250	11
019940	Diagonální výztuha ST 100	34	124806	Konektor ULS Flex	120
100750	Distanční spojka UEC 10	113	230106	Konzola UCM 120	80
133739	Distanční spojka UEC-2	113	130365	Konzola ECM 100	60
136582	Držák horizontály UHA-2	28	130378	Konzola ECM 33	58
133312	Držák žebříku UAV 43-C	48	136923	Konzola ECM 50	58
104096	Dvojitá spona Uni HBUD 24-28	144	130372	Konzola ECM 67	59
050610	Elliottis C+/C 12x1250x2500 mm	171	136918	Konzola ECM 75	59
114818	H-diagonála UBH Flex 100/100	36	115959	Konzola UC 25	58
114912	H-diagonála UBH Flex 150/150	36	130390	Konzola UC 33	58
124097	H-diagonála UBH Flex 200/150	36	110483	Konzola UCM 50-2	60
114916	H-diagonála UBH Flex 200/200	36	111128	Konzola UCM 75-2	60
124101	H-diagonála UBH Flex 250/150	36	230203	Kotevní deska SRU	81
114920	H-diagonála UBH Flex 250/200	36	230203	Kotevní deska SRU	150
114928	H-diagonála UBH Flex 250/250	36	100091	Kotevní háček UWT 110	110
124105	H-diagonála UBH Flex 300/150	36	100093	Kotevní háček UWT 140	110
114924	H-diagonála UBH Flex 300/200	36	102951	Kotevní háček UWT 170	110
114932	H-diagonála UBH Flex 300/250	36	102954	Kotevní háček UWT 220	110
114936	H-diagonála UBH Flex 300/300	36	102957	Kotevní háček UWT 270	110
109630	Hlava SRU	6	100088	Kotevní háček UWT 45	110
109630	Hlava SRU	138	132889	Kotevní šroub PERI 14 x 150 WS/WAF 21	134
131723	Hlava stabilizátoru HDR-2	112	124777	Kotevní šroub PERI 14/20 x 130	125
			024600	Krajní spona HB	143
			028680	Křížová hlava 20/24 S	155
			111279	Křížová spojka VARIOKIT	145

129314	L rám EVH 67	15	027305	MULTIPROP MP 625	154
200267	Lešenářská ráčka CZ	86			105
200267	Lešenářská ráčka CZ	115	118349	Napínací kurta PTB 12	106
200135	Lešenářská ráčna	86	065073	Napínací řetěz 3,0 kN, l = 2,5 m	106
200135	Lešenářská ráčna	115	065074	Napínací šroub 3,0 kN, M 12	106
026411	Lešenářská trubka Ø 48,3x3,2, l = 1,0 m	85	130481	Nástavec EVR 150	16
026411	Lešenářská trubka Ø 48,3x3,2, l = 1,0 m	114	104027	Nástavec VARIO 24 U120	142
026412	Lešenářská trubka Ø 48,3x3,2, l = 2,0 m	85	130526	Nástavec základního rámu EVA 67/100	14
026412	Lešenářská trubka Ø 48,3x3,2, l = 2,0 m	114	130522	Nástavec základního rámu EVA 67/50	14
026413	Lešenářská trubka Ø 48,3x3,2, l = 3,0 m	85	107162	Nosič sloupků zábradlí UZF 150	74
026413	Lešenářská trubka Ø 48,3x3,2, l = 3,0 m	114	106582	Nosič sloupků zábradlí UZF 200	77
026414	Lešenářská trubka Ø 48,3x3,2, l = 4,0 m	85	131368	Nosník ELM	117
026414	Lešenářská trubka Ø 48,3x3,2, l = 4,0 m	114	106183	Nosníková spojka HD 70 mm	123
026419	Lešenářská trubka Ø 48,3x3,2, l = 5,0 m	85	106183	Nosníková spojka HD 70 mm	146
026419	Lešenářská trubka Ø 48,3x3,2, l = 5,0 m	114			29
026418	Lešenářská trubka Ø 48,3x3,2, l = 6,0 m	85	130684	Oboustranný držák horizontál s trnem UHA-2	29
026418	Lešenářská trubka Ø 48,3x3,2, l = 6,0 m	114	110793	Oboustranný držák horizontál UHA	82
126486	LGS Držák navijáku URG	102	103868	Ocel. závora Uni. SRU U120, l=0,72 m	141
125166	LGS Kederová spojka URK	101	103868	Ocel. závora Uni. SRU U120, l=0,72 m	82
126009	LGS Kederová spojka URV	100	103871	Ocel. závora Uni. SRU U120, l=0,97 m	141
126009	LGS Kederová spojka URV	123	103871	Ocel. závora Uni. SRU U120, l=0,97 m	82
126487	LGS Klika URG	102	103874	Ocel. závora Uni. SRU U120, l=1,22 m	141
104854	LGS Kolečko UEW bez brzdy	95	103874	Ocel. závora Uni. SRU U120, l=1,22 m	82
104790	LGS Kolejnice URT 150	97	103877	Ocel. závora Uni. SRU U120, l=1,47 m	141
104791	LGS Kolejnice URT 200	97	103877	Ocel. závora Uni. SRU U120, l=1,47 m	82
104796	LGS Kolejnice URT 250	97	103886	Ocel. závora Uni. SRU U120, l=1,72 m	141
104797	LGS Kolejnice URT 300	97	103886	Ocel. závora Uni. SRU U120, l=1,72 m	82
126491	LGS Koncová lišta keder URK	101	103889	Ocel. závora Uni. SRU U120, l=1,97 m	141
104852	LGS Koncovka URD	98	103889	Ocel. závora Uni. SRU U120, l=1,97 m	82
105334	LGS Koncový díl URB 150	93	103898	Ocel. závora Uni. SRU U120, l=2,22 m	141
126483	LGS Koncový díl URB 300/150	92	103898	Ocel. závora Uni. SRU U120, l=2,22 m	82
135793	LGS Koncový díl URB 300/75	90	103892	Ocel. závora Uni. SRU U120, l=2,47 m	141
126490	LGS Konzola URH	100	103892	Ocel. závora Uni. SRU U120, l=2,47 m	82
128817	LGS Kotva spoje táhel URU	99	103929	Ocel. závora Uni. SRU U120, l=2,72 m	141
127501	LGS Lišta keder URK 150	124	103929	Ocel. závora Uni. SRU U120, l=2,72 m	82
127501	LGS Lišta keder URK 150	101	103903	Ocel. závora Uni. SRU U120, l=2,97 m	141
127500	LGS Lišta keder URK 300	124	103903	Ocel. závora Uni. SRU U120, l=2,97 m	82
127500	LGS Lišta keder URK 300	101	103906	Ocel. závora Uni. SRU U120, l=3,47 m	141
126071	LGS Lišta keder URK 600	124	103906	Ocel. závora Uni. SRU U120, l=3,47 m	82
126071	LGS Lišta keder URK 600	101	103915	Ocel. závora Uni. SRU U120, l=3,97 m	141
126484	LGS Navijecí tyč URG 250	102	103915	Ocel. závora Uni. SRU U120, l=3,97 m	82
126485	LGS Navijecí tyč URG 300	102	103918	Ocel. závora Uni. SRU U120, l=4,47 m	141
105398	LGS Nosič URS	96	103918	Ocel. závora Uni. SRU U120, l=4,47 m	82
135801	LGS Nosič URS 75	95	103922	Ocel. závora Uni. SRU U120, l=4,97 m	141
104771	LGS Podpěrná závora URS 150°	96	103922	Ocel. závora Uni. SRU U120, l=4,97 m	82
105399	LGS Podpora URS 0°	96	103925	Ocel. závora Uni. SRU U120, l=5,47 m	141
104777	LGS Pojezd URW	97	103925	Ocel. závora Uni. SRU U120, l=5,47 m	82
115018	LGS Pojezdová závora URL 100/14	98	103928	Ocel. závora Uni. SRU U120, l=5,97 m	141
105386	LGS Pojezdová závora URL 150/14	98	103928	Ocel. závora Uni. SRU U120, l=5,97 m	40
132553	LGS Pojezdová závora URL 67/14	98	130448	Ocelová podlahá EDS 33 x 100	40
131869	LGS Pojezdová závora URL 75/14	98	130445	Ocelová podlahá EDS 33 x 150	40
128823	LGS Přípoj táhla URU	98	130441	Ocelová podlahá EDS 33 x 200	40
126488	LGS Připojení navijecí tyče URG	102	130438	Ocelová podlahá EDS 33 x 250	40
105366	LGS Sloupek na pásnici URP	100	129272	Ocelová podlahá EDS 33 x 300	40
129435	LGS Táhllová spojka URU	99	130450	Ocelová podlahá EDS 33 x 67	40
104853	LGS Uchyt kolejnice URF	97	100355	Ocelová podlahá UDS 32x150	75
104792	LGS Vazný díl URB 150/150	93	100373	Ocelová podlahá UDS 32x200	75
135773	LGS Vazný díl URB 150/75	91	138086	Ochranná mříž PMB ALPHA 120	133
104768	LGS Vazný díl URB 300/150	92	138085	Ochranná mříž PMB ALPHA 240	133
135766	LGS Vazný díl URB 300/75	90	138084	Ochranná mříž PMB ALPHA 260	133
126489	LGS Vrcholová konzola URH	99	138087	Ochranná mříž PMB ALPHA 90	124
126051	LGS Vrcholová lišta keder URK 150	101	101347	Ochranná síť 250 x 1000 cm	124
128334	LGS Vrcholová vzpěra HD UR 150°	91	230340	Ochranná síť 250 x 1000 cm, logo	124
104891	LGS Vrcholová vzpěra UR 150°	94	230341	Ochranná síť 250 x 1500 cm, logo	124
126466	LGS Vrcholové zábradlí URH	99	101348	Ochranná síť 250 x 2000 cm	124
104769	LGS Vrcholový díl URR 150	94	230331	Ochranná síť 250 x 2000 cm, bílá	124
135782	LGS Vrcholový díl URR 75	91	230332	Ochranná síť 250 x 2000 cm, logo	124
118022	LGS Zarážka URA-2	98	101349	Ochranná síť 300 x 1000 cm	124
			230242	Ochranná síť 300 x 1000 cm, logo	124
030110	Matice DW 15	147	230243	Ochranná síť 300 x 1500 cm, logo	124
710229	Matice ISO 4032 M16 - 8	86	101350	Ochranná síť 300 x 2000 cm	124
710229	Matice ISO 4032 M16 - 8	151	230333	Ochranná síť 300 x 2000 cm, bílá	124
780356	Matice ISO 7040 M10 - 8	104	230334	Ochranná síť 300 x 2000 cm, logo	124
070890	Matice ISO 7040 M16 - 8	104			
105032	Matice ISO 7040 M24 - 8	104	030130	Palcová matice DW 15	147
710381	Matice ISO 7042 M12-8	77	131135	Paleta ESP 67	174
124795	Mezivrvek ULS 100 Flex	120	065016	Paleta mřížová 80x120, lakovaná	175
124790	Mezivrvek ULS 125 Flex	120	025670	Paleta na malé díly 80x120, lakovaná	175
124781	Mezivrvek ULS 150 Flex	120	033606	Paleta PMB Alpha	175
027288	MULTIPROP MP 120	154	103434	Paleta RP-2 80x120	174
027289	MULTIPROP MP 250	154	103429	Paleta RP-2 80x150	174
027290	MULTIPROP MP 350	154	100660	Paleta USP 72	174
027291	MULTIPROP MP 480	154	117323	Patka PDF	132

104305	Patka UJB 38-27/17	4	134102	Předem montované čelní zábradlí UPA-2 75	53
116762	Patka UJB 38-36/17	4	136927	Přechodový plech UDB 20 x 100	41
100411	Patka UJB 38-50/30	4	136925	Přechodový plech UDB 20 x 150	41
100242	Patka UJB 38-80/50	5	112809	Přechodový plech UDP 100	41
100244	Patka UJP	4	136832	Přechodový plech UDP 67	41
052324	PERI TPLEX 21x1250x2500 mm	170	111101	Přechodový plech UDP 75	41
253156	PERI TPLEX 21x625x2500 mm	170	075100	Příhradový nosník GT 24, l = 0,90 m	140
017020	Pevná spojka NK 48/48	84	075120	Příhradový nosník GT 24, l = 1,20 m	140
017020	Pevná spojka NK 48/48	110	075150	Příhradový nosník GT 24, l = 1,50 m	140
017030	Pevná spojka NK 60/48	110	075180	Příhradový nosník GT 24, l = 1,80 m	140
024630	Pevná spona U 100-200	143	075210	Příhradový nosník GT 24, l = 2,10 m	140
108000	Podestová výztuha UZB 150	76	075240	Příhradový nosník GT 24, l = 2,40 m	140
108172	Podestová výztuha UZB 200	76	075270	Příhradový nosník GT 24, l = 2,70 m	140
108034	Podestová výztuha UZB 90°	76	075300	Příhradový nosník GT 24, l = 3,00 m	140
108191	Podestová závora UZL 150	76	075330	Příhradový nosník GT 24, l = 3,30 m	140
108190	Podestové zábradlí UZG 150	74	075360	Příhradový nosník GT 24, l = 3,60 m	140
108412	Podestový překlad UZD 150/25	76	075390	Příhradový nosník GT 24, l = 3,90 m	140
132928	Podlaha s průřezem EAW-2 67x200	46	075420	Příhradový nosník GT 24, l = 4,20 m	140
132990	Podlaha s průřezem UAA 75x200	47	075450	Příhradový nosník GT 24, l = 4,50 m	140
133289	Podlaha se žebříkem EAA 67x250-L	46	075480	Příhradový nosník GT 24, l = 4,80 m	140
133287	Podlaha se žebříkem EAA 67x300-L	46	075510	Příhradový nosník GT 24, l = 5,10 m	140
133286	Podlaha se žebříkem EAW-2 67x250-L	46	075540	Příhradový nosník GT 24, l = 5,40 m	140
133285	Podlaha se žebříkem EAW-2 67x300-L	46	075570	Příhradový nosník GT 24, l = 5,70 m	140
133314	Podlaha se žebříkem UAA 75x250-L	47	075600	Příhradový nosník GT 24, l = 6,00 m	140
133315	Podlaha se žebříkem UAA 75x300-L	47	101656	Příhradový nosník ULA 50/425 HD	117
107986	Podlaha UZD 150x31	75	101657	Příhradový nosník ULA 50/525 HD	117
108010	Podlaha UZD 200x16	75	101658	Příhradový nosník ULA 50/625 HD	117
129496	Podlahová zarážka UPF 100	53	101659	Příhradový nosník ULA 70/825 HD	117
129498	Podlahová zarážka UPF 150	53	028890	Přímá hlava 24 S	155
129500	Podlahová zarážka UPF 200	53	131863	Připojení diagonály EBA	17
129502	Podlahová zarážka UPF 250	53	134204	Průrubová spojka se šroubem UEF	113
129504	Podlahová zarážka UPF 300	53	113726	Průrubová spojka UEC	114
129492	Podlahová zarážka UPF 67	53			
110073	Podlahová zarážka UPY 100	54	115623	Rohová spojka SRU VARIOKIT	83
110160	Podlahová zarážka UPY 150	54	115623	Rohová spojka SRU VARIOKIT	145
110176	Podlahová zarážka UPY 200	54	126453	Rohová spojková rozeta UEV	30
110208	Podlahová zarážka UPY 250	54	113358	Rohový přechodový plech UDC 100	42
110211	Podlahová zarážka UPY 300	54	134537	Rohový přechodový plech UDC 50	42
110213	Podlahová zarážka UPY 50	54	114148	Rohový přechodový plech UDC 75	42
134641	Podlahová zarážka UPY 67	54			
110514	Podlahová zarážka UPY 75	54	290020	Řetězový závěs Flex 3 m, 2 t	121
136786	Podlahová závora UDT 25	30			
136790	Podlahová závora UDT 50	30	109198	Schod UAR 100	68
136794	Podlahová závora UDT 75	30	114179	Schod UAR 125	68
710880	Podložka DIN 434 18	86	134553	Schodištové rameno EAS-2 67x250/200	67
710880	Podložka DIN 434 18	151	134554	Schodištové rameno EAS-2 67x300/200	67
030140	Podložka DW 15, 120 x 120 x 15	147	134558	Schodištové rameno UAS-2 75x150/100 S	66
101774	Podpěrné vřetenno SLS 100/180	83	134557	Schodištové rameno UAS-2 75x150/100 T	66
101774	Podpěrné vřetenno SLS 100/180	150	134564	Schodištové rameno UAS-2 75x150/50 S	65
101776	Podpěrné vřetenno SLS 140/240	83	134563	Schodištové rameno UAS-2 75x150/50 T	65
101776	Podpěrné vřetenno SLS 140/240	150	134562	Schodištové rameno UAS-2 75x250/200	64
101778	Podpěrné vřetenno SLS 200/300	83	134561	Schodištové rameno UAS-2 75x300/200	64
101778	Podpěrné vřetenno SLS 200/300	150	134556	Schodištové rameno UAS-2 75x75/50	66
101779	Podpěrné vřetenno SLS 260/360	83	124561	Schodištové zábradlí EAG 250/200	67
101779	Podpěrné vřetenno SLS 260/360	150	124558	Schodištové zábradlí EAG 300/200	67
109726	Podpěrné vřetenno SLS 320/420	83	100742	Schodištové zábradlí UAG	65
109726	Podpěrné vřetenno SLS 320/420	150	133543	Schodištové zábradlí UAG-2	65
109785	Podpěrné vřetenno SLS 380/480	83	108189	Schodištové zábradlí UZG 250/150	73
109785	Podpěrné vřetenno SLS 380/480	150	114731	Schodištový nosník UA 125/100	68
111035	Podpěrné vřetenno SLS 40/80	83	109219	Schodištový nosník UA 250/200	68
111035	Podpěrné vřetenno SLS 40/80	150	110249	Schodištový nosník UZS 110/83	72
101773	Podpěrné vřetenno SLS 80/140	83	107448	Schodištový nosník UZS 250/150	73
101773	Podpěrné vřetenno SLS 80/140	150	110258	Schodištový nosník UZS 28/27	72
101860	Pojezdové kolečko UEW 12 se závětem	115	110242	Schodištový nosník UZS 56/50	72
123941	Pojezdové kolečko UEW 30 se závětem	116	117325	Sloupek PP	133
100863	Pojistka UJS	7	130512	Sloupek zábradlí EVP	16
118296	Prodloužení sloupku PPE	133	037150	Sloupové táhlo DW 15	123
202036	Protokol lešení	128	037150	Sloupové táhlo DW 15	149
137305	Průlez s poklopem UAF-2 50x75	47	100909	Spojka trubek Ø 48 mm	111
137320	Průlez s poklopem UAF-2 75x100	47	100301	Spojka ULT 32	118
132492	Průmyslová podlaha UDG-2 25 x 100	40	105372	Spojka URE 4/42	103
132502	Průmyslová podlaha UDG-2 25 x 125	40	105372	Spojka URE 4/42	119
132505	Průmyslová podlaha UDG-2 25 x 150	40	130434	Spojka zábradlí EPR	20
132508	Průmyslová podlaha UDG-2 25 x 200	40	130434	Spojka zábradlí EPR	52
132511	Průmyslová podlaha UDG-2 25 x 250	40	130562	Spojka zábradlí EPW	20
132515	Průmyslová podlaha UDG-2 25 x 300	40	130562	Spojka zábradlí EPW	52
132479	Průmyslová podlaha UDG-2 25 x 50	40	134542	Spojka zarážek UPY-L	54
132483	Průmyslová podlaha UDG-2 25 x 67	40	116306	Spojková rozeta UEV	29
132488	Průmyslová podlaha UDG-2 25 x 75	40	024070	Spona HB 24-100/120	142
130583	Předem montované čelní zábradlí UPA 100	18	024640	Spona pro šikmý spoj 24-100/140	143
130476	Předem montované čelní zábradlí UPA 67	18	103845	Spona Uni HBU 24-28	143
134104	Předem montované čelní zábradlí UPA-2 100	53	019790	Stavčí hlava s vidlicí TR 38-70/50	6
134100	Předem montované čelní zábradlí UPA-2 67	53	019790	Stavčí hlava s vidlicí TR 38-70/50	138

019950	Stavěcí křížová hlava TR 38-70/50	6	118660	Unikleště PUC	132
019950	Stavěcí křížová hlava TR 38-70/50	138	103737	Univerzální spojka UK 70	84
019780	Stavěcí patka TR 38-70/50	5	103737	Univerzální spojka UK 70	145
117230	Stropní stojka PEP Ergo D-150	153	028000	Univerzální trojnožka 57-120	154
113770	Stropní stojka PEP Ergo D-250	153			
131360	Stropní stojka PEP Ergo D-300 +	153	100871	Vazač pro sítě	125
131111	Stropní stojka PEP Ergo D-350 +	153	130621	Vertikální sloupek EVM 200	17
125140	Stropní stojka PEP Ergo D-400 +	153	137509	Vertikální sloupek EVOTOP EVM 200	24
125150	Stropní stojka PEP Ergo D-500	153	132224	Vertikální sloupek UVR-2 100	10
200265	STS 300 Adaptér ALU profil UH	165	132229	Vertikální sloupek UVR-2 150	10
200256	STS 300 Adaptér pro jeráb	166	132234	Vertikální sloupek UVR-2 200	10
200257	STS 300 ALU profil 0,33 m	167	132239	Vertikální sloupek UVR-2 300	10
200264	STS 300 ALU profil 1 m	165	132219	Vertikální sloupek UVR-2 50	10
200268	STS 300 Kartridž mazacího systému	167	113832	Visačka protokolu PERI UP	128
200253	STS 300 Políčka do boxu	164	134549	Vnitřní přechodový plech EDP 25	42
200251	STS 300 Přeprávní box s kolečky	164	134552	Vnitřní přechodový plech EDP 33	42
200255	STS 300 Přívodní kabel 50 cm	166	100830	Vnitřní schodišťové zábradlí UAH	68
200266	STS 300 Vedení kabelu	166	103945	Vodící vřetena FT	85
200250	STS 300 Základní jednotka	164	203376	Vrcholový díl ULS 70	118
133421	Styčnicková diagonála UBK-2 100/200	35	116695	Výklonná horizontála UPK 100	55
133436	Styčnicková diagonála UBK-2 150/200	35	117192	Výklonná horizontála UPK 125	55
133445	Styčnicková diagonála UBK-2 200/200	35	110072	Výklonná horizontála UPK 75	55
133451	Styčnicková diagonála UBK-2 250/150	35			
133454	Styčnicková diagonála UBK-2 250/200	35	130193	Zábradlí EPG 100	19
133463	Styčnicková diagonála UBK-2 300/200	35	130193	Zábradlí EPG 100	52
133418	Styčnicková diagonála UBK-2 75/200	35	130195	Zábradlí EPG 150	19
			130195	Zábradlí EPG 150	52
030090	Šestihranná matice DW 15, 30/108 mm	148	130197	Zábradlí EPG 200	52
030070	Šestihranná matice DW 15, 30/50 mm	103	130197	Zábradlí EPG 200	19
030070	Šestihranná matice DW 15, 30/50 mm	148	130199	Zábradlí EPG 250	52
030550	Šestihranná matice DW 15, 30/50 mm, svař.	148	130199	Zábradlí EPG 250	19
710242	Šroub ISO 4014 M10 x 100-8.8	103	130201	Zábradlí EPG 300	52
138009	Šroub ISO 4014 M10 x 70-10.9 s maticí	103	130201	Zábradlí EPG 300	19
100719	Šroub ISO 4014 M10 x 70-8.8 s maticí	103	130191	Zábradlí EPG 67	52
100719	Šroub ISO 4014 M10 x 70-8.8 s maticí	119	130191	Zábradlí EPG 67	75
720610	Šroub ISO 4014 M12 x 70-8.8	77	108218	Zábradlová spojka přímá	14
710299	Šroub ISO 4014 M16 x 60-8.8	85	130518	Základní rám EVB 67	24
710299	Šroub ISO 4014 M16 x 60-8.8	151	137514	Základní sloupek EVS 124	16
104528	Šroub ISO 4762 M12 x 90-8.8	77	130619	Základní sloupek EVS 124	10
710293	Šroub s kladivovou hlavou M 14x63/75	114	133499	Základní sloupek UVB 25	10
710702	Šroub s kladivovou hlavou M 14x75/87	114	135187	Základní sloupek UVB 50	10
710290	Šroub s kladivovou hlavou M 14x98/110	114	136779	Základní sloupek VARIOKIT UVA	122
222104	Šroub s okem GS 12/230	110	026531	Závěsná botka ASG	80
222204	Šroub s okem GS 12/300	110	026531	Závěsná botka ASG	151
222304	Šroub s okem GS 12/350	110	026990	Závěsná botka FB	80
222504	Šroub s okem GS 12/400	110	026990	Závěsná botka FB	152
100694	Šroub s okem UFE 12/120	110	026632	Závěsná hlava FB	81
100695	Šroub s okem UFE 12/190	110	026632	Závěsná hlava FB	152
100693	Šroub s okem UFE 12/90	110	230184	Závěsná konzolka	149
072140	Šroubovací bit TX 30	144	137055	Závěsné kleště UEB	121
			134108	Závěsný hák UEH	121
130466	T rám EVF 67	15	126497	Závěsný pojezd UFS 20	122
030005	Táhló DW 15, l = 0,50 m	146	103844	Závěsná objemka HBU/HBUD	144
030010	Táhló DW 15, l = 0,85 m	146	018060	Závlačka 4/1	7
030480	Táhló DW 15, l = 1,00 m	146	018060	Závlačka 4/1	87
030490	Táhló DW 15, l = 1,20 m	146	018060	Závlačka 4/1	105
030170	Táhló DW 15, l = 1,50 m	146	018060	Závlačka 4/1	139
030020	Táhló DW 15, l = 1,70 m	146	022230	Závlačka 5/1	105
030180	Táhló DW 15, l = 2,00 m	146			
030710	Táhló DW 15, l = 2,50 m	146			
030720	Táhló DW 15, l = 3,00 m	146	133311	Žebřík svislý UAV 43 x 181	48
030730	Táhló DW 15, l = 3,50 m	146	109879	Žebřík UAF 200	48
030160	Táhló DW 15, l = 6,00 m	146			
100908	Tahová spojka Ø 48 mm	111			
031070	Tklíč DW 15	147			
033628	TMT Adaptér lešení	160			
033661	TMT Kotevní šroub	160			
033625	TMT Prodloužení	158			
033627	TMT Úchyt záchytné sítě	159			
033626	TMT Výztuha konzoly	159			
033620	TMT Záchytná síť 4 m	158			
033619	TMT Záchytná síť 6 m	158			
052622	Topol F/F černý 21x1250x2500 mm	170			
252622	Topol F/F půlky 21x625x2500 mm	170			
130681	Trn UH-2	29			
224540	TSS-Torx 6 x 35	144			
024540	TSS-Torx 6 x 40	144			
024470	TSS-Torx 6 x 60	144			
024690	TSS-Torx 6 x 80	144			
017040	Úchyt pro trubku 48 mm	112			
105824	Úchyt trubky na UH	112			

017000	Kloubová spojka DK 60/48	111	050610	Elliottis C+/C 12x1250x2500 mm	171
017010	Kloubová spojka DK 48/48	84	052324	PERI PFLX 21x1250x2500 mm	170
017010	Kloubová spojka DK 48/48	111	052622	Topol F/F Černý 21x1250x2500 mm	170
017020	Pevná spojka NK 48/48	84	065016	Paleta mřížová 80x20, lakovaná	175
017020	Pevná spojka NK 48/48	110	065073	Napínací řetěz 3,0 kN, l = 2,5 m	106
017030	Pevná spojka NK 60/48	110	065074	Napínací šroub 3,0 kN, M 12	104
017040	Úchyt pro trubku 48 mm	112	070890	Matice ISO 7040 M16 - 8	144
018060	Závlačka 4/1	7	072140	Šroubovací bit TX 30	140
018060	Závlačka 4/1	87	075100	Příhradový nosník GT 24, l = 0,90 m	140
018060	Závlačka 4/1	105	075120	Příhradový nosník GT 24, l = 1,20 m	140
018060	Závlačka 4/1	139	075150	Příhradový nosník GT 24, l = 1,50 m	140
019780	Stavěcí patka TR 38-70/50	5	075180	Příhradový nosník GT 24, l = 1,80 m	140
019790	Stavěcí hlava s vidlicí TR 38-70/50	6	075210	Příhradový nosník GT 24, l = 2,10 m	140
019790	Stavěcí hlava s vidlicí TR 38-70/50	138	075240	Příhradový nosník GT 24, l = 2,40 m	140
019940	Diagonální výztuha ST 100	34	075270	Příhradový nosník GT 24, l = 2,70 m	140
019950	Stavěcí křížová hlava TR 38-70/50	6	075300	Příhradový nosník GT 24, l = 3,00 m	140
019950	Stavěcí křížová hlava TR 38-70/50	138	075330	Příhradový nosník GT 24, l = 3,30 m	140
022230	Závlačka 5/1	105	075360	Příhradový nosník GT 24, l = 3,60 m	140
024070	Spona HB 2/4-100/120	142	075390	Příhradový nosník GT 24, l = 3,90 m	140
024470	TSS-Torx 6 x 60	144	075420	Příhradový nosník GT 24, l = 4,20 m	140
024540	TSS-Torx 6 x 40	144	075450	Příhradový nosník GT 24, l = 4,50 m	140
024600	Krajní spona HB	143	075480	Příhradový nosník GT 24, l = 4,80 m	140
024630	Pevná spona U 100-200	143	075510	Příhradový nosník GT 24, l = 5,10 m	140
024640	Spona pro šikmý spoj 2/4-100/140	143	075540	Příhradový nosník GT 24, l = 5,40 m	140
024690	TSS-Torx 6 x 80	144	075570	Příhradový nosník GT 24, l = 5,70 m	140
025670	Paleta na malé díly 80x120, lakovaná	175	075600	Příhradový nosník GT 24, l = 6,00 m	140
026411	Lešenářská trubka Ø 48,3x3,2, l = 1,0 m	85	100088	Kotevní háček UWT 45	110
026411	Lešenářská trubka Ø 48,3x3,2, l = 1,0 m	114	100091	Kotevní háček UWT 110	110
026412	Lešenářská trubka Ø 48,3x3,2, l = 2,0 m	85	100093	Kotevní háček UWT 140	110
026412	Lešenářská trubka Ø 48,3x3,2, l = 2,0 m	114	100159	Kloubová patka UJS 38-80/50	5
026413	Lešenářská trubka Ø 48,3x3,2, l = 3,0 m	85	100242	Patka UJB 38-80/50	5
026413	Lešenářská trubka Ø 48,3x3,2, l = 3,0 m	114	100244	Patka UJP	4
026414	Lešenářská trubka Ø 48,3x3,2, l = 4,0 m	85	100301	Spojka ULT 32	118
026414	Lešenářská trubka Ø 48,3x3,2, l = 4,0 m	114	100355	Ocelová podlaha UDS 32x150	75
026418	Lešenářská trubka Ø 48,3x3,2, l = 6,0 m	85	100373	Ocelová podlaha UDS 32x200	75
026418	Lešenářská trubka Ø 48,3x3,2, l = 6,0 m	114	100411	Patka UJB 38-50/30	4
026419	Lešenářská trubka Ø 48,3x3,2, l = 5,0 m	85	100529	Jezdec ULB 50/70	118
026419	Lešenářská trubka Ø 48,3x3,2, l = 5,0 m	114	100660	Paleta USP 72	174
026531	Závěsná botka ASG	80	100693	Šroub s okem UFE 12/90	110
026531	Závěsná botka ASG	151	100694	Šroub s okem UFE 12/120	110
026632	Závěsná hlava FB	81	100695	Šroub s okem UFE 12/190	110
026632	Závěsná hlava FB	152	100696	Hmoždinka UF1 14/75	110
026990	Závěsná botka FB	80	100697	Hmoždinka UF1 14/100	110
026990	Závěsná botka FB	152	100698	Hmoždinka UF1 14/135	110
027288	MULTIPROP MP 120	154	100719	Šroub ISO 4014 M10 x 70-8.8 s maticí	103
027289	MULTIPROP MP 250	154	100719	Šroub ISO 4014 M10 x 70-8.8 s maticí	119
027290	MULTIPROP MP 350	154	100742	Schodišťové zábradlí UAG	65
027291	MULTIPROP MP 480	154	100750	Distanční spojka UEC 10	113
027305	MULTIPROP MP 625	154	100830	Vnitřní schodišťové zábradlí UAH	68
028000	Univerzální trojnožka 57-120	154	100863	Pojistka UJS	7
028680	Křížová hlava 20/24 S	155	100871	Vazáč pro síť	125
028890	Přímá hlava 24 S	155	100908	Tahová spojka Ø 48 mm	111
030005	Táhlo DW 15, l = 0,50 m	146	100909	Spojka trubek Ø 48 mm	111
030010	Táhlo DW 15, l = 0,85 m	146	101347	Ochranná síť 250 x 1000 cm	124
030020	Táhlo DW 15, l = 1,70 m	146	101348	Ochranná síť 250 x 2000 cm	124
030070	Šestihránná matice DW 15, 30/50 mm	103	101349	Ochranná síť 300 x 1000 cm	124
030070	Šestihránná matice DW 15, 30/50 mm	148	101350	Ochranná síť 300 x 2000 cm	124
030090	Šestihránná matice DW 15, 30/108 mm	148	101656	Příhradový nosník ULA 50/425 HD	117
030110	Matice DW 15	147	101657	Příhradový nosník ULA 50/525 HD	117
030130	Palcová matice DW 15	147	101658	Příhradový nosník ULA 50/625 HD	117
030140	Podložka DW 15, 120 x 120 x 15	147	101659	Příhradový nosník ULA 70/825 HD	117
030160	Táhlo DW 15, l = 6,00 m	146	101773	Podpěrné vřetenno SLS 80/140	83
030170	Táhlo DW 15, l = 1,50 m	146	101773	Podpěrné vřetenno SLS 80/140	150
030180	Táhlo DW 15, l = 2,00 m	146	101774	Podpěrné vřetenno SLS 100/180	83
030370	Kloubová matice DW 15	146	101774	Podpěrné vřetenno SLS 100/180	150
030480	Táhlo DW 15, l = 1,00 m	146	101776	Podpěrné vřetenno SLS 140/240	83
030490	Táhlo DW 15, l = 1,20 m	146	101776	Podpěrné vřetenno SLS 140/240	150
030550	Šestihránná matice DW 15, 30/50 mm, svař.	148	101778	Podpěrné vřetenno SLS 200/300	83
030710	Táhlo DW 15, l = 2,50 m	146	101778	Podpěrné vřetenno SLS 200/300	150
030720	Táhlo DW 15, l = 3,00 m	146	101779	Podpěrné vřetenno SLS 260/360	83
030730	Táhlo DW 15, l = 3,50 m	146	101779	Podpěrné vřetenno SLS 260/360	150
031070	Tklíč DW 15	147	101860	Pojezdové kolečko UEW 12 se závětem	115
033606	Paleta PMB Alpha	175	102400	Kloubová spojka DK 38/48	111
033619	TMT Záchytná síť 6 m	158	102951	Kotevní háček UWT 170	110
033620	TMT Záchytná síť 4 m	158	102954	Kotevní háček UWT 220	110
033625	TMT Prodloužení	158	102957	Kotevní háček UWT 270	110
033626	TMT Výztuha konzoly	159	103429	Paleta RP-2 80x150	174
033627	TMT Úchyt záchytné sítě	159	103434	Paleta RP-2 80x120	174
033628	TMT Adaptér lešení	160	103737	Univerzální spojka UK 70	84
033661	TMT Kotevní šroub	160	103737	Univerzální spojka UK 70	145
033734	Bezpečnostní ochrana sloupku	127	103844	Závítová objímka HBU/HBUD	104
037150	Sloupové táhlo DW 15	123	103845	Spona Uni HBU 24-28	143
037150	Sloupové táhlo DW 15	149	103868	Ocel. závora Uni. SRU U120, l=0,72 m	82

103868	Ocel. závora Uni. SRU U120, l=0,72 m	141	108412	Podestový překlad UZD 150/25	76
103871	Ocel. závora Uni. SRU U120, l=0,97 m	82	109198	Schod UAR 100	68
103871	Ocel. závora Uni. SRU U120, l=0,97 m	141	109208	Koncový schod UAE 100	69
103874	Ocel. závora Uni. SRU U120, l=1,22 m	82	109219	Schodišťový nosník UA 250/200	68
103874	Ocel. závora Uni. SRU U120, l=1,22 m	141	109469	Kolejnice RCS 248	142
103877	Ocel. závora Uni. SRU U120, l=1,47 m	82	109470	Kolejnice RCS 348	142
103877	Ocel. závora Uni. SRU U120, l=1,47 m	141	109471	Kolejnice RCS 498	142
103886	Ocel. závora Uni. SRU U120, l=1,72 m	82	109472	Kolejnice RCS 748	142
103886	Ocel. závora Uni. SRU U120, l=1,72 m	141	109610	Kolejnice RCS 998	142
103889	Ocel. závora Uni. SRU U120, l=1,97 m	82	109630	Hlava SRU	6
103889	Ocel. závora Uni. SRU U120, l=1,97 m	141	109630	Hlava SRU	138
103892	Ocel. závora Uni. SRU U120, l=2,47 m	82	109726	Podpěrné vřetenlo SLS 320/420	83
103892	Ocel. závora Uni. SRU U120, l=2,47 m	141	109726	Podpěrné vřetenlo SLS 320/420	150
103898	Ocel. závora Uni. SRU U120, l=2,22 m	82	109785	Podpěrné vřetenlo SLS 380/480	83
103898	Ocel. závora Uni. SRU U120, l=2,22 m	141	109785	Podpěrné vřetenlo SLS 380/480	150
103903	Ocel. závora Uni. SRU U120, l=2,97 m	82	109879	Žebřík UAF 200	48
103903	Ocel. závora Uni. SRU U120, l=2,97 m	141	110072	Výklopná horizontála UPK 75	55
103906	Ocel. závora Uni. SRU U120, l=3,47 m	82	110073	Podlahová zářažka UPY 100	54
103906	Ocel. závora Uni. SRU U120, l=3,47 m	141	110160	Podlahová zářažka UPY 150	54
103915	Ocel. závora Uni. SRU U120, l=3,97 m	82	110176	Podlahová zářažka UPY 200	54
103915	Ocel. závora Uni. SRU U120, l=3,97 m	141	110208	Podlahová zářažka UPY 250	54
103918	Ocel. závora Uni. SRU U120, l=4,47 m	82	110211	Podlahová zářažka UPY 300	54
103918	Ocel. závora Uni. SRU U120, l=4,47 m	141	110213	Podlahová zářažka UPY 50	54
103922	Ocel. závora Uni. SRU U120, l=4,97 m	82	110242	Schodišťový nosník UZS 56/50	72
103922	Ocel. závora Uni. SRU U120, l=4,97 m	141	110249	Schodišťový nosník UZS 110/83	72
103925	Ocel. závora Uni. SRU U120, l=5,47 m	82	110258	Schodišťový nosník UZS 28/27	72
103925	Ocel. závora Uni. SRU U120, l=5,47 m	141	110483	Konzola UCM 50-2	60
103928	Ocel. závora Uni. SRU U120, l=5,97 m	82	110514	Podlahová zářažka UPY 75	54
103928	Ocel. závora Uni. SRU U120, l=5,97 m	141	110793	Oboustranný držák horizontál UHA	29
103929	Ocel. závora Uni. SRU U120, l=2,72 m	82	111035	Podpěrné vřetenlo SLS 40/80	83
103929	Ocel. závora Uni. SRU U120, l=2,72 m	141	111035	Podpěrné vřetenlo SLS 40/80	150
103945	Vodič vřetenla FTF	85	111053	Čep Ø 48/57	125
104027	Nástavec VARIO 24 U120	142	111101	Přechodový plech UDP 75	41
104031	Čep Ø 21 x 120	7	111128	Konzola UCM 75-2	60
104031	Čep Ø 21 x 120	87	111279	Křížová spojka VARIOKIT	145
104031	Čep Ø 21 x 120	139	112102	Kolejnice RCS 298	142
104096	Dvojitá spona Uni HBD 24-28	144	112141	Kolejnice RCS 398	142
104305	Patka UJB 38-27/17	4	112809	Přechodový plech UDP 100	41
104528	Šroub ISO 4762 M12 x 90-8.8	77	113358	Rohový přechodový plech UDC 100	42
104768	LGS Vazný díl URB 300/150	92	113726	Přirubová spojka UEC	114
104769	LGS Vrcholový díl URR 150	94	113832	Viška protokolu PERI UP	128
104771	LGS Podpěrná závora URS 15°	95	114148	Rohový přechodový plech UDC 75	42
104777	LGS Pojezd URW	97	114166	Kolejnice RCS 148	142
104790	LGS Kolejnice URT 150	97	114179	Schod UAR 125	68
104791	LGS Kolejnice URT 200	97	114180	Koncový schod UAE 125	69
104792	LGS Vazný díl URB 150/150	93	114731	Schodišťový nosník UA 125/100	68
104796	LGS Kolejnice URT 250	97	114818	H-diagonála UBH Flex 100/100	36
104797	LGS Kolejnice URT 300	97	114912	H-diagonála UBH Flex 150/150	36
104852	LGS Koncovka URD	98	114916	H-diagonála UBH Flex 200/200	36
104853	LGS Úchyt kolejnice URF	97	114920	H-diagonála UBH Flex 250/200	36
104854	LGS Kolečko UEV bez brzdy	95	114924	H-diagonála UBH Flex 300/200	36
104891	LGS Vrcholová vzpera UR 150°	94	114928	H-diagonála UBH Flex 250/250	36
105032	Matice ISO 7040 M24 - 8	104	114932	H-diagonála UBH Flex 300/250	36
105334	LGS Koncový díl URB 150	93	114936	H-diagonála UBH Flex 300/300	36
105366	LGS Sloupek na pásnici URP	100	115018	LGS Pojezdová závora URL 100/14	98
105372	Spojka URE 4/42	103	115291	Diagonála UBS 200/150	35
105372	Spojka URE 4/42	119	115623	Rohová spojka SRU VARIOKIT	83
105386	LGS Pojezdová závora URL 150/14	98	115623	Rohová spojka SRU VARIOKIT	145
105398	LGS Nosič URS	96	115959	Konzola UC 25	58
105399	LGS Podpora URS 0°	96	116306	Spojková rozeta UEV	29
105824	Úchyt trubky na UH	112	116695	Výklopná horizontála UPK 100	55
106031	Čep Ø 16 x 70	104	116762	Patka UJB 38-36/17	4
106183	Nosníková spojka HD 70 mm	123	116770	Stropní stojka PEP Ergo D-250	153
106183	Nosníková spojka HD 70 mm	146	117192	Výklopná horizontála UPK 125	55
106191	Čep Ø 24 x 105	105	117230	Stropní stojka PEP Ergo D-150	153
106582	Nosič sloupků zábradlí UZF 200	74	117323	Patka PDF	132
106626	Horizontála se sponou UHP 200	73	117324	Boční patka PSF	132
107160	Adaptér MP/SRU	7	117325	Sloupek PP	133
107160	Adaptér MP/SRU	139	118022	LGS Zářažka URA-2	98
107162	Nosič sloupků zábradlí UZF 150	74	118296	Prodloužení sloupku PPE	133
107178	Koncový nosič UZE 200	74	118349	Napínací kurta PTB 12	105
107448	Schodišťový nosník UZS 250/150	73	118660	Unikléště PUC	132
107801	Diagonála UBS 150/100	35	123480	Čep s pojistkou 10 x 60	125
107810	Diagonála UBS 150/150	35	123941	Pojezdové kolečko UEV 30 se závětem	116
107986	Podlaha UZD 150x31	75	124097	H-diagonála UBH Flex 200/150	36
108000	Podestová vyztuha UZB 150	76	124101	H-diagonála UBH Flex 250/150	36
108010	Podlaha UZD 200x16	75	124105	H-diagonála UBH Flex 300/150	36
108034	Podestová vyztuha UZB 90°	76	124558	Schodišťové zábradlí EAG 300/200	67
108172	Podestová vyztuha UZB 200	76	124561	Schodišťové zábradlí EAG 250/200	67
108189	Schodišťové zábradlí UZG 250/150	73	124777	Kotevní šroub PERI 14/20 x 130	125
108190	Podestová zábradlí UZG 150	74	124781	Mezipřevk ULS 150 Flex	120
108191	Podestová závora UZL 150	76	124790	Mezipřevk ULS 125 Flex	120
108218	Zábradlová spojka přímá	75	124795	Mezipřevk ULS 100 Flex	120

124805	Koncový prvek ULS 50 Flex	119	130562	Spojka zábradlí EPW	52
124806	Konektor ULS Flex	120	130583	Předem montované čelní zábradlí UPA 100	18
125140	Stropní stojka PEP Ergo D-400	153	130619	Základní sloupek EVS 124	16
125150	Stropní stojka PEP Ergo D-500	153	130621	Vertikální sloupek EVM 200	17
125166	LGS Kederová spojka URK	101	130681	Trn UH-2	29
125672	Bezpečnostní vrátka UPS 75	54	130684	Oboustranný držák horizontál s trnem UHA-2	29
126009	LGS Kederová spojka URV	100	131111	Stropní stojka PEP Ergo D-350 +	153
126009	LGS Kederová spojka URV	123	131135	Paleta ESP 67	174
126051	LGS Vrcholová lišta keder URK 150	101	131360	Stropní stojka PEP Ergo D-300 +	153
126071	LGS Lišta keder URK 600	101	131368	Nosník ELM	117
126071	LGS Lišta keder URK 600	124	131723	Hlava stabilizátoru HDR-2	112
126453	Rohová spojková rozeta UEV	30	131723	Hlava stabilizátoru HDR-2	149
126466	LGS Vrcholové zábradlí URH	99	131863	Připojení diagonály EBA	17
126483	LGS Koncový díl URB 300/150	92	131869	LGS Pojezdová závora URL 75/14	98
126484	LGS Navijecí tyč URG 250	102	131995	Horizontála UH-2 25	28
126485	LGS Navijecí tyč URG 300	102	131998	Horizontála UH-2 50	28
126486	LGS Držák navijáku URG	102	132004	Horizontála UH-2 100	28
126487	LGS Klika URG	102	132007	Horizontála UH-2 125	28
126488	LGS Připojení navijecí tyče URG	102	132010	Horizontála UH-2 150	28
126489	LGS Vrcholová konzola URH	99	132013	Horizontála UH-2 175	28
126490	LGS Konzola URH	100	132016	Horizontála UH-2 200	28
126491	LGS Koncová lišta keder URK	101	132019	Horizontála UH-2 225	28
126497	Závěsný pojezd UFS 20	122	132022	Horizontála UH-2 300	28
126675	Bezpečnostní vrátka UPS 100	54	132025	Horizontála UH-2 250	28
127468	Čep Ø 24 x 70	104	132123	Koncový sloupek UVH-2 50	11
127500	LGS Lišta keder URK 300	101	132194	Koncový sloupek UVH-2 100	11
127500	LGS Lišta keder URK 300	124	132196	Koncový sloupek UVH-2 125	11
127501	LGS Lišta keder URK 150	101	132198	Koncový sloupek UVH-2 150	11
127501	LGS Lišta keder URK 150	124	132200	Koncový sloupek UVH-2 200	11
128334	LGS Vrcholová vzpěra HD UR 150°	91	132202	Koncový sloupek UVH-2 250	11
128817	LGS Kotva spoje táhel URU	99	132213	Horizontála UH-2 75	28
128823	LGS Připoj. táhla URU	98	132219	Vertikální sloupek UVR-2 50	10
129272	Ocelová podlaha EDS 33 x 300	40	132224	Vertikální sloupek UVR-2 100	10
129314	L rám EVH 67	15	132229	Vertikální sloupek UVR-2 150	10
129354	Diagonála UBS 100/150	35	132234	Vertikální sloupek UVR-2 200	10
129435	LGS Táhlová spojka URU	99	132239	Vertikální sloupek UVR-2 300	10
129492	Podlahová zarážka UPF 67	53	132479	Průmyslová podlaha UDG-2 25 x 50	40
129496	Podlahová zarážka UPF 100	53	132483	Průmyslová podlaha UDG-2 25 x 67	40
129498	Podlahová zarážka UPF 150	53	132488	Průmyslová podlaha UDG-2 25 x 75	40
129500	Podlahová zarážka UPF 200	53	132492	Průmyslová podlaha UDG-2 25 x 100	40
129502	Podlahová zarážka UPF 250	53	132502	Průmyslová podlaha UDG-2 25 x 125	40
129504	Podlahová zarážka UPF 300	53	132505	Průmyslová podlaha UDG-2 25 x 150	40
130162	Diagonála EBF 150/200	18	132508	Průmyslová podlaha UDG-2 25 x 200	40
130171	Diagonála EBF 200/200	18	132511	Průmyslová podlaha UDG-2 25 x 250	40
130180	Diagonála EBF 250/200	18	132515	Průmyslová podlaha UDG-2 25 x 300	40
130189	Diagonála EBF 300/200	18	132553	LGS Pojezdová závora URL 67/14	98
130191	Zábradlí EPG 67	19	132773	Diagonála s háčkem UBL-2 100/100	34
130191	Zábradlí EPG 67	52	132775	Diagonála s háčkem UBL-2 100/150	34
130193	Zábradlí EPG 100	19	132777	Diagonála s háčkem UBL-2 100/200	34
130193	Zábradlí EPG 100	52	132781	Diagonála s háčkem UBL-2 150/100	34
130195	Zábradlí EPG 150	19	132783	Diagonála s háčkem UBL-2 150/150	34
130195	Zábradlí EPG 150	52	132785	Diagonála s háčkem UBL-2 150/200	34
130197	Zábradlí EPG 200	19	132791	Diagonála s háčkem UBL-2 200/100	34
130197	Zábradlí EPG 200	52	132793	Diagonála s háčkem UBL-2 200/150	34
130199	Zábradlí EPG 250	19	132795	Diagonála s háčkem UBL-2 200/200	34
130199	Zábradlí EPG 250	52	132816	Diagonála s háčkem UBL-2 250/200	34
130201	Zábradlí EPG 300	19	132833	Diagonála s háčkem UBL-2 300/200	34
130201	Zábradlí EPG 300	52	132889	Kotevni šroub PERI 14 x 150 WS/WAF 21	134
130225	Čelní zábradlí EPF 100	19	132928	Podlaha s průřezem EAW-2 67x200	46
130225	Čelní zábradlí EPF 100	55	132990	Podlaha s průřezem UAA 75x200	47
130228	Čelní zábradlí EPF 67	19	133285	Podlaha se žebříkem EAW-2 67x300-L	46
130228	Čelní zábradlí EPF 67	55	133286	Podlaha se žebříkem EAW-2 67x250-L	46
130233	Čelní zábradlí EPF 33	19	133287	Podlaha se žebříkem EAA 67x300-L	46
130233	Čelní zábradlí EPF 33	55	133289	Podlaha se žebříkem EAA 67x250-L	46
130365	Konzola ECM 100	60	133311	Žebřík svislý UAV 43 x 181	48
130372	Konzola ECM 67	59	133312	Držák žebříku UAV 43-C	48
130378	Konzola ECM 33	58	133314	Podlaha se žebříkem UAA 75x250-L	47
130390	Konzola UC 33	58	133315	Podlaha se žebříkem UAA 75x300-L	47
130434	Spojka zábradlí EPR	20	133418	Stýčnicová diagonála UBK-2 75/200	35
130434	Spojka zábradlí EPR	52	133421	Stýčnicová diagonála UBK-2 100/200	35
130438	Ocelová podlaha EDS 33 x 250	40	133436	Stýčnicová diagonála UBK-2 150/200	35
130441	Ocelová podlaha EDS 33 x 200	40	133445	Stýčnicová diagonála UBK-2 200/200	35
130445	Ocelová podlaha EDS 33 x 150	40	133451	Stýčnicová diagonála UBK-2 250/150	35
130448	Ocelová podlaha EDS 33 x 100	40	133454	Stýčnicová diagonála UBK-2 250/200	35
130450	Ocelová podlaha EDS 33 x 100	40	133463	Stýčnicová diagonála UBK-2 300/200	35
130466	T rám EVF 67	15	133499	Základní sloupek UVB 25	10
130476	Předem montované čelní zábradlí UPA 67	18	133543	Schodištové zábradlí UAH-2	65
130481	Nástavec EVR 150	16	133705	Čep zábradlí EAG 600	67
130512	Sloupek zábradlí EVP	16	133739	Distanční spojka UEC-2	113
130518	Základní rám EVB 67	14	133900	Horizontála UH-2 33	28
130522	Nástavec základního rámu EVA 67/50	14	133903	Horizontála UH-2 67	28
130526	Nástavec základního rámu EVA 67/100	14	133907	Bezpečnostní ochrana konce trubky UPC-T	126
130562	Spojka zábradlí EPW	20	134100	Předem montované čelní zábradlí UPA-2 67	53

134102	Předem montované čelní zábradlí UPA-2 75	53	230203	Kotevni deska SRU	81
134104	Předem montované čelní zábradlí UPA-2 100	53	230203	Kotevni deska SRU	150
134108	Závěsný hák UEH	121	230242	Ochranná síť 300 x 1000 cm, logo	124
134175	Bezpečnostní ochrana styčnicku UPC-C	126	230243	Ochranná síť 300 x 1500 cm, logo	124
134176	Bezpečnostní ochrana rozety UPC-R	126	230331	Ochranná síť 250 x 2000 cm, bílá	124
134177	Bezpečnostní podkládek UES	127	230332	Ochranná síť 250 x 2000 cm, logo	124
134204	Přirubová spojka se šroubem UEF	113	230333	Ochranná síť 300 x 2000 cm, bílá	124
134537	Rohový přechodový plech UDC 50	42	230334	Ochranná síť 300 x 2000 cm, logo	124
134542	Spojka zářezek UPYL	54	230340	Ochranná síť 250 x 1000 cm, logo	124
134549	Vnitřní přechodový plech EDP 25	42	230341	Ochranná síť 250 x 1500 cm, logo	124
134552	Vnitřní přechodový plech EDP 33	42	231070	Kederová plachta 2466 x 19500 mm	106
134553	Schodišťové rameno EAS-2 67x250/200	67	231070	Kederová plachta 2466 x 19500 mm	124
134554	Schodišťové rameno EAS-2 67x300/200	67	250000	3vrstvá deska 21x500x2500 (prodej)	170
134556	Schodišťové rameno UAS-2 75x75/50	66	252622	Topol F/F půlky 21x625x2500 mm	171
134557	Schodišťové rameno UAS-2 75x150/100 T	66	252825	Bříza F/F 120g 21x625x2500 mm	171
134558	Schodišťové rameno UAS-2 75x150/100 S	66	252954	Bříza F/F 120g 21x1250x2500 mm	171
134561	Schodišťové rameno UAS-2 75x300/200	64	253156	PERI-T-PLEX 21x625x2500 mm	170
134562	Schodišťové rameno UAS-2 75x250/200	64	253841	Bříza FW 120g 9x1250x2500 mm	171
134563	Schodišťové rameno UAS-2 75x150/50 T	65	253842	Bříza FW 120g 18x1250x2500 mm	171
134564	Schodišťové rameno UAS-2 75x150/50 S	65	253843	Bříza FW 120g 21x1250x2500 mm	171
134641	Podlahová zářezka UPY 67	54	253845	Bříza FW 120g 15x1250x2500 mm	171
135187	Základní sloupek UVB 50	10	290013	Adaptér závěsu	121
135766	LGS Vazný díl URB 300/75	90	290019	Betonová zátěž 200x200x1500	120
135773	LGS Vazný díl URB 150/75	91	290020	Řetězový závěs Flex 3 m, 2 t	121
135782	LGS Vrcholový díl URR 75	91	650000	3vrstvá deska 21x500x2500 (nájem)	170
135793	LGS Koncový díl URB 300/75	90	710229	Matice ISO 4032 M16 - 8	86
135801	LGS Nosič URS 75	96	710229	Matice ISO 4032 M16 - 8	151
136582	Držák horizontály UHA-2	28	710242	Šroub ISO 4014 M10 x 100-8.8	103
136779	Základní sloupek VARIOKIT UVA	122	710290	Šroub s kládovou hlavou M 14x98/110	114
136786	Podlahová závara UDT 25	30	710293	Šroub s kládovou hlavou M 14x63/75	114
136790	Podlahová závara UDT 50	30	710299	Šroub ISO 4014 M16 x 60-8.8	85
136794	Podlahová závara UDT 75	30	710299	Šroub ISO 4014 M16 x 60-8.8	151
136832	Přechodový plech UDP 67	41	710381	Matice ISO 7042 M12-8	77
136880	Čep Ø 16 x 150	104	710702	Šroub s kládovou hlavou M 14x75/87	114
136918	Konzola ECM 75	59	710880	Podložka DIN 434 18	86
136923	Konzola ECM 50	58	710880	Podložka DIN 434 18	151
136925	Přechodový plech UDB 20 x 150	41	715357	Čep Ø 16 x 146	104
136927	Přechodový plech UDB 20 x 100	41	720610	Šroub ISO 4014 M12 x 70-8.8	77
137020	Horizontála UHV-2 150	28	780356	Matice ISO 7040 M10 - 8	104
137025	Horizontála UHV-2 200	28			
137030	Horizontála UHV-2 250	28			
137035	Horizontála UHV-2 300	28			
137055	Závěsné kleště UEB	121			
137305	Průlez s poklopem UAF-2 50x75	47			
137320	Průlez s poklopem UAF-2 75x100	47			
137509	Vertikální sloupek EVOTOP EVM 200	24			
137514	Základní sloupek EVOTOP EVS 124	24			
137517	Koncový sloupek EVOTOP EVT 96	25			
137595	Horizontála EVOTOP UH-SL 100	25			
137911	Horizontála EVOTOP UH-2 100	25			
137911	Horizontála EVOTOP UH-2 100	28			
138009	Šroub ISO 4014 M10 x 70-10.9 s maticí	103			
138084	Ochranná mříž PMB ALPHA 260	133			
138085	Ochranná mříž PMB ALPHA 240	133			
138086	Ochranná mříž PMB ALPHA 120	133			
138087	Ochranná mříž PMB ALPHA 90	133			
200135	Lešenářská ráčna	86			
200135	Lešenářská ráčna	115			
200197	Kolo plastové žluté, 250 mm, 20 kN	116			
200197	Kolo plastové žluté, 250 mm, 20 kN	149			
200250	STS 300 Základní jednotka	164			
200251	STS 300 Přepavní box s kolečky	164			
200253	STS 300 Polička do boxu	164			
200255	STS 300 Přívodní kabel 50 m	166			
200256	STS 300 Adaptér pro jeřáb	166			
200257	STS 300 ALU profil 0,33 m	167			
200264	STS 300 ALU profil 1 m	165			
200265	STS 300 Adaptér ALU profil UH	165			
200266	STS 300 Vedení kabelu	166			
200267	Lešenářská ráčka CZ	86			
200267	Lešenářská ráčka CZ	115			
200268	STS 300 Kartridž mazacího systému	167			
202036	Protokol lešení	128			
203376	Vrcholový díl ULS 70	118			
222104	Šroub s okem GS 12/230	110			
222204	Šroub s okem GS 12/300	110			
222304	Šroub s okem GS 12/350	110			
222504	Šroub s okem GS 12/400	110			
224540	TSS-Torx 6 x 35	144			
230070	Kederová plachta 2966 x 19500 mm	106			
230070	Kederová plachta 2966 x 19500 mm	124			
230106	Konzola 120	80			
230184	Závěsná konzolka	149			

LOGISTIKA PERI

Otevírací doba skladů: **Jesenice, Prostějov:** PO - PÁ 6:00- 14:30

VRACENÍ MATERIÁLU

Požadované informace: zákazník, stavba, číslo PERI zakázky, velikost auta a SPZ, druh materiálu, kontakt.

Aktuální stav materiálu na stavbě je k dispozici v myPERI nebo požádejte Vašeho manažera odbytu.

Nevracejte zboží, které není naším majetkem.

Krok 1. A

Objednání termínu vykládky min. 24 hodin před příjezdem

Kontakt: Jesenice 604 950 442

Prostějov 731 403 148

Krok 1. B

Pokud si neobjednáte termín vykládky min. 24 hodin před příjezdem

Nemáte nárok na rezervaci termínu vykládky.

Neobjednané auto nemusí být odbaveno.

Krok 2.

Před příjezdem auta do PERI

Materiál musí být:

bezpečně naložen, spáskován, panely bednění překližkou nahoru, paletován, demontován, podložen, vyčištěn a nepoškozen. Auto nemusí být vyloženo v případě nebezpečně naloženého materiálu nebo nemožnosti vyložení materiálu VZV. **Nutno vyhotovit soupis materiálu ze stavby.**

Krok 1. A

Příjezd auta + vykládka + vratka

příjezd ve stanoveném termínu, včas, identifikace řidiče, nahlášení čísla zakázky, odevzdání soupisu materiálu ze stavby.

Den příjezdu: složení nákladu, počítání, porovnání počtů se soupisem ze stavby.

Den příjezdu + Ø 5 pracovních dní

Vyhotovení a zaslání (email, pošta) finální vratky s vyčíslením vícenákladů (šrot, opravy a čištění).

Krok 1. B

Příjezd auta + vykládka + vratka

identifikace řidiče, nahlášení čísla zakázky, odevzdání soupisu materiálu ze stavby.

Den příjezdu: složení nákladu, nafocení a označení.

Vyhotovení a zaslání (email, pošta) finální vratky s vyčíslením vícenákladů (šrot, opravy a čištění) dle aktuálních možností ve skladu.

PERI disponuje databází fotografií vratek, výdejů a poškozeného materiálu adresovaného jednotlivým zákazníkům.

V případě nejasností je možno fotografie prohlédnout. Fotografie jsou automaticky nahrávány do webového portálu myPERI.

Kontakt

Vedoucí skladu Jesenice - tel.: 731 422 912

Vedoucí skladu Prostějov - tel.: 731 422 977

Centrála Jesenice - tel.: 604 949 150

Vedoucí zakázkového oddělení - tel.: 731 422 973

LOGISTIKA PERI

Otevírací doba skladů: **Jesenice, Prostějov:** PO - PÁ 6:00- 14:30

VÝVOZ MATERIÁLU

Krok 1.

Objednání materiálu minimálně 48 hodin před vývozem

Kontakt: email: zakazka@peri.cz, nebo osobně

Objednávka musí obsahovat:

datum vývozu, soupis materiálu, předpokládané datum vrácení materiálu, adresu stavby, telefonní kontakt na osobu objednávající, podpis a razítko statutárního zástupce společnosti.
(vzorový formulář a náležitosti naleznete na: http://www.peri.cz/ke_stazeni.cfm)



Krok 2.

Rezervaci termínu nakládky uděláme za Vás

Rezervace nakládky min. 48 hodin předem

Vyčkejte na kontakt z PERI.



Krok 3.

Příjezd auta + nakládka + výdejka

příjezd ve stanoveném termínu, včas, identifikace řidiče (OP a SPZ), adresa stavby, nakládka předem připraveného materiálu, odjezd s podepsanou výdejkou.

Kontakt

Vedoucí skladu Jesenice - tel.: 731 422 912

Vedoucí skladu Prostějov - tel.: 731 422 977

Centrála Jesenice - tel.: 604 949 150

Vedoucí zakázkového oddělení - tel.: 731 422 973

Společnost PERI v České republice

Váš odborný poradce

Technické kanceláře

Jesenice u Prahy

recepce
tel.: 604 949 150

Brno

lešení
tel.: 731 403 124

Zlín

bednění a lešení
tel.: 739 662 755

Ostrava

bednění a lešení
tel.: 604 590 342

Obchodní oddělení a expedice

Jesenice u Prahy

odbavování řidičů,
vývozy objednaného
materiálu
tel.: 604 950 305

objednání vracení
materiálu a agenda
spojená s vratkou
tel.: 604 950 442

Prostějov

expedice
tel.: 731 403 148

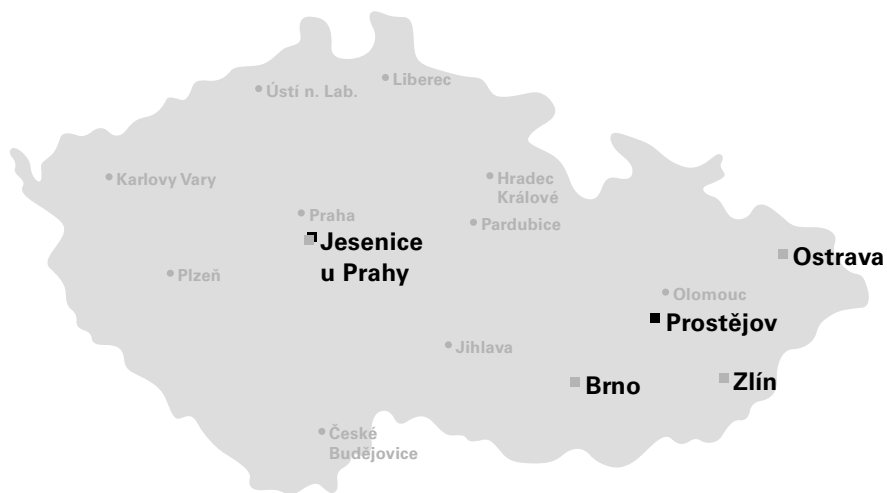

Vysvětlivky

- obchodní centra a sklady
- technické kanceláře

Kontakty na obchodní zástupce naleznete na:

www.peri.cz/rozdeleni

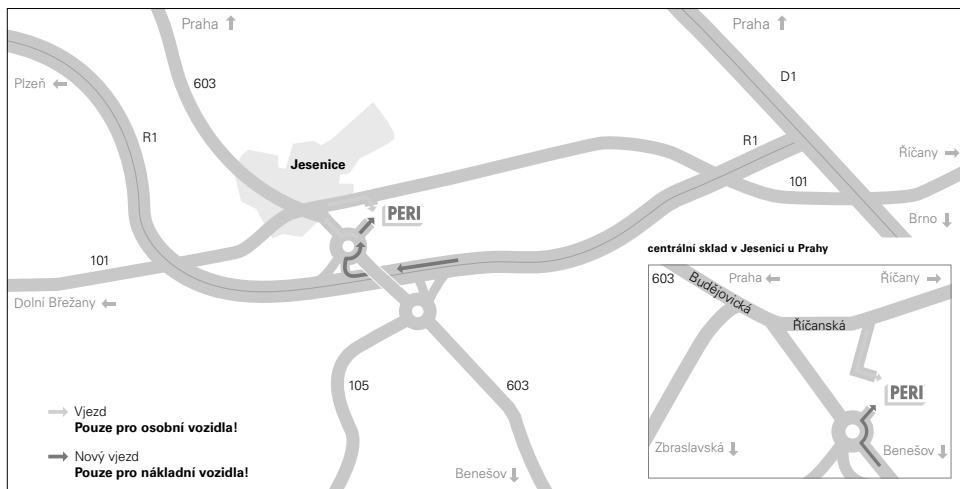

Zde nás naleznete

PERI spol. s r. o.
bednění lešení služby
 Průmyslová 392
252 42 Jesenice u Prahy
 info@peri.cz
 www.peri.cz

PERI spol. s r. o.
bednění lešení služby
 Zarámí 4077
760 01 Zlín

PERI spol. s r. o.
bednění lešení služby
 Havlíčkovo nábřeží 38
702 00 Ostrava – Moravská Ostrava

PERI spol. s r. o.
bednění lešení služby
 Za Olomouckou ulicí 4591
796 07 Prostějov – Držovice

PERI spol. s r. o.
bednění lešení služby
 Hlínky 116
603 00 Brno

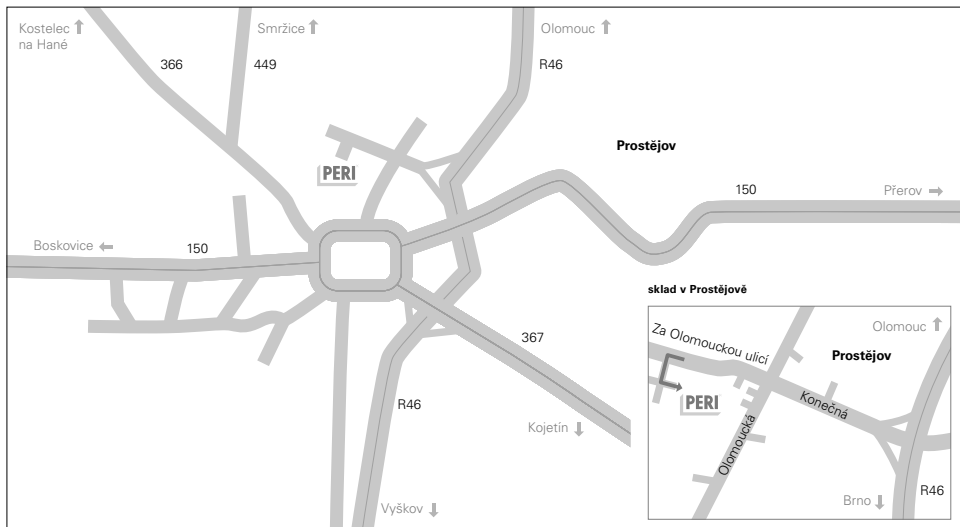



**Bednění
Lešení
Služby**

www.peri.cz

