

Kritéria pro posouzení stupně opotřebení či poškození pronajímaných výrobků Samošplhavé bednění ACS

Kritéria posuzování nájemního materiálu

Vydání: 05/2009

Nájemní kritéria

Samošplhavé bednění ACS



Přehled

1. Samošplhavé bednění ACS-R	3
1.1. Nosník ACS-R a příslušenství.....	3
1.2. Konzola ACS-R.....	3
1.3. Následná lávka ACS-R.....	5
1.4. Konzolový sloupek ACS-R.....	6
1.5. Sklopný nosník ACS-R.....	6
1.6. Příslušenství sklopného nosníku.....	8
2 Samošplhavé bednění ACS-P / ACS-G	9
2.1 Nosník ACS-P a příslušenství.....	9
2.1 Vozík ACS-P a příslušenství.....	11
2.3 Následná lávka ACS-P/G.....	12
2.4 Zábradlová ochrana a nosník lávky ACS-P/G.....	13
2.1 Konzola ACS-G a příslušenství.....	13
3. Příslušenství	14
3.1 Příslušenství samošplhavého bednění ACS.....	14
3.2 Hydraulický agregát ACS.....	15

Poslední změny

Datum	Změna	Strana	Osoba

Kontakt

PERI spol. s.r.o.
Bednění Lešení Služby
Průmyslová 392
25242 Jesenice u Prahy
Telefon: +420 222 359 311
Fax: +420 222 359 315
Email: info@peri.cz
www.peri.cz

Nájemní kritéria

Samošplhavé bednění ACS



1 Samošplhavé bednění ACS-R

Úvodní poznámky

- Ocelové díly nesmějí být prohnuté, deformované a ani prasklé
- Pohyblivé a mechanické ocelové musejí být plně funkční
- Svary nesmějí být prasklé
- Všechny ocelové díly musejí být čisté (tzn. bez zbytků betonu)
- Na ocelových dílech nesmí být nic navařeno ani z nich nesmí být nic upáleno
- V důsledku stavebních opatření nesmí dojít k úpravě ani změně ocelových dílů
- Před výdejem materiálu musejí být všechna místa připojení zdvihacího zařízení uzavřena zátkami

1.1. Nosník ACS-R a příslušenství

Popis poškození	Pokyny k opravě	Fakturace
1.1.1 ▪ Nosník - deformovaný	dále nepoužitelné	Odprodej materiálu z nájmu
2.1.1 ▪ Vozík ACS, kompletní - deformovaný - Chybějící díly - pravouhly čep - sloupové táhlo	dále nepoužitelné zajistěte výměnu	Odprodej materiálu z nájmu Č. výr. 037160 + 018060 Č. výr. 037150 + 030100
1.1.3 ▪ Mechanický pohon - přetížený - vyběhané ozubené kolo - překroucený pohon	dále nepoužitelné dále nepoužitelné dále nepoužitelné	Odprodej materiálu z nájmu Odprodej materiálu z nájmu Odprodej materiálu z nájmu
1.1.4 ▪ Hydraulický pohon - vadný	kontrola firmou Tries	Fakturace dle skutečných nákladů

1.2. Konzola ACS-R

Popis poškození	Pokyny k opravě	Fakturace
1,2.1 ▪ Vertikální výztuha ACS - deformovaná, ohyb (032.04.03c) - ohnutá nebo chybějící třmen, spony - Chybějící díly - čep - závlačka - šroub FL-RD	dále nepoužitelné narovnejte nebo přivařte nový díl zajistěte výměnu	Odprodej materiálu z nájmu Svařování drobného materiálu Č. výr. 706372 Č. výr. 022230 Č. výr. 710295

Nájemní kritéria

Samošplhavé bednění ACS



Popis poškození	Pokyny k opravě	Fakturace
<p>03.04.03c 1 X VERTIKÁLNÍ VÝZTUHA ACS ZDEFORMOVANÁ - ZALOMENÁ DÁLE NEPOUŽITELNÉ</p> 		
<p>1.2.2</p> <ul style="list-style-type: none"> ▪ Podest ACS <ul style="list-style-type: none"> - napilovaný 	dále nepoužitelné	Odprodej materiálu z nájmu
<p>1.2.3</p> <ul style="list-style-type: none"> ▪ Posuvný díl <ul style="list-style-type: none"> - ohnutý 	dále nepoužitelné	Odprodej materiálu z nájmu
<p>1.2.4</p> <ul style="list-style-type: none"> ▪ Bodová tlaková vzpěra <ul style="list-style-type: none"> - ohnutá 	dále nepoužitelné	Odprodej materiálu z nájmu
<p>1.2.5</p> <ul style="list-style-type: none"> ▪ Diagonální výztuha <ul style="list-style-type: none"> - ohnutá - Chybějící díly <ul style="list-style-type: none"> - čep - závlačka 	dále nepoužitelné zajistěte výměnu	Odprodej materiálu z nájmu Č. výr. 706372 Č. výr. 022230
<p>1.2.6</p> <ul style="list-style-type: none"> ▪ Sloupek zábradlí hlavní lávky <ul style="list-style-type: none"> - ohnutý - Chybějící díly <ul style="list-style-type: none"> - šestihranný šroub - šestihranná matice - pérová podložka 	dále nepoužitelné zajistěte výměnu	Odprodej materiálu z nájmu Č. výr. 710232 Č. výr. 710229 Č. výr. 710903
<p>1.2.7</p> <ul style="list-style-type: none"> ▪ Nosník šplhavé lávky <ul style="list-style-type: none"> - ohnutý - ohnuté / chybějící spony - Chybějící díly <ul style="list-style-type: none"> - šestihranná matice - šestihranný šroub - pérová podložka 	dále nepoužitelné narovnejte nebo přivařte nový díl zajistěte výměnu	Odprodej materiálu z nájmu Svařování drobného materiálu Č. výr. 781054 Č. výr. 710334 Č. výr. 710907
<p>1.2.8</p> <ul style="list-style-type: none"> ▪ Sloupek zábradlí šplhavé lávky <ul style="list-style-type: none"> - ohnutý - ohnuté / chybějící spony 	dále nepoužitelné narovnejte nebo přivařte nový díl	Odprodej materiálu z nájmu Svařování drobného materiálu

Nájemní kritéria

Samošplhavé bednění ACS



Popis poškození	Pokyny k opravě	Fakturace
<ul style="list-style-type: none"> - Chybějící díly - šestihřanný šroub - šestihřanný matice - pérová podložka 	zajistěte výměnu	Č. výr. 710232 Č. výr. 710229 Č. výr. 710903
1.2.9 <ul style="list-style-type: none"> ▪ Úhelník pro lešení ACS - ohnutý - Chybějící díly - šestihřanný šroub - šestihřanná matice - pérová podložka - podložka 	dále nepoužitelné zajistěte výměnu	Odprodej materiálu z nájmu Č. výr. 710299 Č. výr. 710229 Č. výr. 710903 Č. výr. 710880

1.3. Následná lávka ACS-R

Popis poškození	Pokyny k opravě	Fakturace
1.3.1 <ul style="list-style-type: none"> ▪ Nosník následné lávky - ohnutý - ohnuté / chybějící spony - Chybějící díly - šestihřanný šroub - šestihřanná matice - pérová podložka 	dále nepoužitelné narovnejte nebo přivařte nový díl zajistěte výměnu	Odprodej materiálu z nájmu Svařování drobného materiálu Č. výr. 710232 Č. výr. 710229 Č. výr. 710903
1.3.2 <ul style="list-style-type: none"> ▪ Nosník následné lávky 360 - ohnutý - ohnuté / chybějící spony - Chybějící díly - šestihřanný šroub - šestihřanná matice - pérová podložka 	dále nepoužitelné narovnejte nebo přivařte nový díl zajistěte výměnu	Odprodej materiálu z nájmu Svařování drobného materiálu Č. výr. 781054 Č. výr. 710334 Č. výr. 710907
1.3.3 <ul style="list-style-type: none"> ▪ Sloupek následné lávky - ohnutý - Rozteč mezi profily U - Chybějící díly - šestihřanný šroub - šestihřanná matice - pérová podložka 	dále nepoužitelné dle tolerance -> viz Kritéria pro ocelovou závoru zajistěte výměnu	Odprodej materiálu z nájmu Č. výr. 710232 Č. výr. 710229 Č. výr. 710903

Nájemní kritéria

Samošplhavé bednění ACS



Popis poškození	Pokyny k opravě	Fakturace
1.3.4 <ul style="list-style-type: none"> ▪ Sloupek zábradlí následné lávky <ul style="list-style-type: none"> - ohnutý - ohnuté / chybějící spony - Chybějící díly <ul style="list-style-type: none"> - šestihranný šroub - šestihranná matice - pérová podložka 	<p>dále nepoužitelné</p> <p>narovnejte nebo přivařte nový díl</p> <p>zajistěte výměnu</p>	<p>Odprodej materiálu z nájmu</p> <p>Svařování drobného materiálu</p> <p>Č. výr. 710232 Č. výr. 710229 Č. výr. 710903</p>

1.4. Konzolový sloupek ACS-R

Popis poškození	Pokyny k opravě	Fakturace
1.4.1 <ul style="list-style-type: none"> ▪ Dlouhý sloupek konzoly <ul style="list-style-type: none"> - ohnutý - ohnutá nebo chybějící patka / spona 	<p>dále nepoužitelné</p> <p>narovnejte nebo přivařte nový díl</p>	<p>Odprodej materiálu z nájmu</p> <p>Svařování drobného materiálu</p>
1.4.2 <ul style="list-style-type: none"> ▪ Sloupek konzoly <ul style="list-style-type: none"> - ohnutý - ohnuté / chybějící spony - Chybějící díly <ul style="list-style-type: none"> - šestihranný šroub - šestihranná matice - pérová podložka 	<p>dále nepoužitelné</p> <p>narovnejte nebo přivařte nový díl</p> <p>zajistěte výměnu</p>	<p>Odprodej materiálu z nájmu</p> <p>Svařování drobného materiálu</p> <p>Č. výr. 710232 Č. výr. 710229 Č. výr. 710903</p>

1.5. Sklopný nosník ACS-R

Popis poškození	Pokyny k opravě	Fakturace
1.5.1 <ul style="list-style-type: none"> ▪ Sklopný nosník Chybí stojina 	<p>namontujte novou stojinu</p>	<p>Č. výr. 710248 destička L = 86</p>
1.5.2 <ul style="list-style-type: none"> ▪ Sklopný nosník Chybí čep 	<p>namontujte nový čep</p>	<p>Č. výr. 715936 Čep se sponou Č. výr. 018060 závlačka FS 4/1</p>
1.5.3 <ul style="list-style-type: none"> ▪ Sklopný nosník Zkrácený, naříznutý, napilovaný 	<p>oprava není možná, dále nepoužitelné</p>	<p>Odprodej materiálu z nájmu</p>

Nájemní kritéria

Samošplhavé bednění ACS



Popis poškození	Pokyny k opravě	Fakturace
1.5.4 ▪ Sklopný nosník deformovaný	oprava není možná dále nepoužitelné	Odprodej materiálu z nájmu
1.5.5 ▪ Sklopný nosník ohnutý	provedte kontrolu podle tabulky tolerancí	Pokud je mimo toleranci, dále nepoužitelné, odprodej materiálu z nájmu

Výrobek Sklopný nosník	Silná osa Povolená odchylka v mm	Dále nepoužitelné v mm	Slabá osa Povolená odchylka v mm	Dále nepoužitelné v mm
270	do 4,9	od 5,0	do 7,9 mm	od 8,0 mm
380	do 4,9	od 5,0	do 7,9 mm	od 8,0 mm
255 ACS	do 4,9	od 5,0	do 7,9 mm	od 8,0 mm
365 ACS	do 4,9	od 5,0	do 7,9 mm	od 8,0 mm

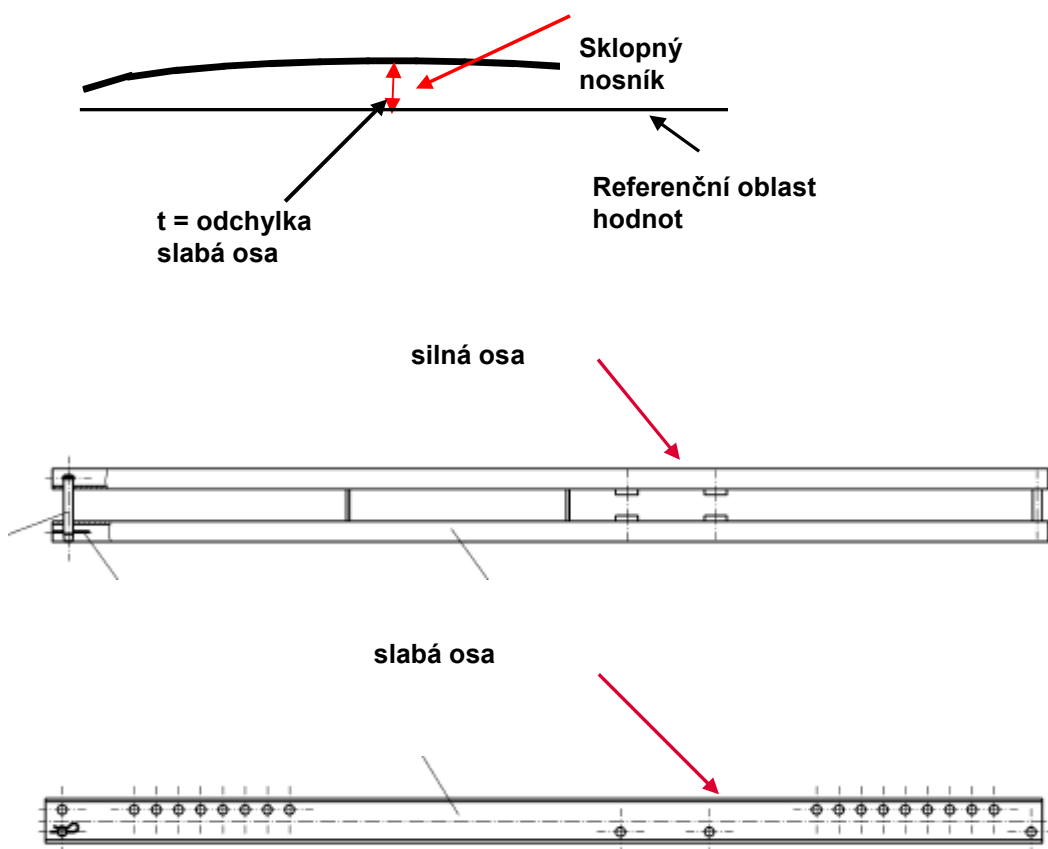

Nájemní kritéria

Samošplhavé bednění ACS



Popis poškození	Pokyny k opravě	Fakturace
1.5.6 ▪ Sklopný nosník Rozteč mezi U profily	v toleranci mimo toleranci	Nefakturuje se Cena opravy nájemního materiálu

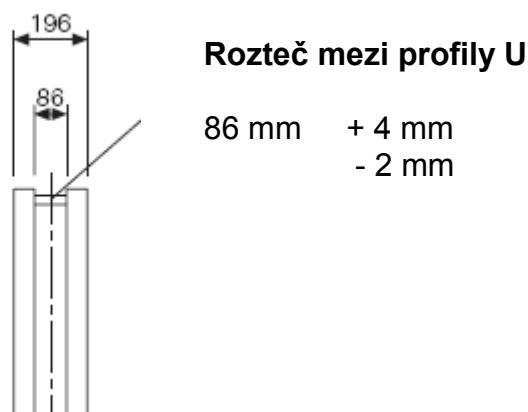

1.6. Příslušenství sklopného nosníku

Popis poškození	Pokyny k opravě	Fakturace
1.6.1 ▪ Šroubový adaptér - ohnutý - Chybějící díly - čep - závlačka - šestihranný šroub - šestihranná matice - podložka - pérová podložka	dále nepoužitelné zajistěte výměnu	Odprodej materiálu z nájmu Č. výr. 706372 Č. výr. 022230 Č. výr. 057139 Č. výr. 710334 Č. výr. 706454 Č. výr. 710907
1.6.2 ▪ Šroubový adaptér 200 - ohnutý - Chybějící díly - čep - závlačka - šestihranný šroub - šestihranná matice - podložka - pérová podložka	dále nepoužitelné zajistěte výměnu	Odprodej materiálu z nájmu Č. výr. 706372 Č. výr. 022230 Č. výr. 057139 Č. výr. 710334 Č. výr. 706454 Č. výr. 710907
1.6.3 ▪ Upevňovací očko 465 - ohnuté	dále nepoužitelné	Odprodej materiálu z nájmu

Nájemní kritéria

Samošplhavé bednění ACS



Popis poškození	Pokyny k opravě	Fakturace
1.6.4 ▪ Adaptér sklopného nosníku <ul style="list-style-type: none"> - ohnutý - Chybějící díly <ul style="list-style-type: none"> - čep 30 - čep 25 - závlačka 5/1 - závlačka 4/1 	dále nepoužitelné zajistěte výměnu	Odprodej materiálu z nájmu Č. výr. 706372 Č. výr. 715936 Č. výr. 022230 Č. výr. 018060
1.6.5 ▪ Stavěcí vřeteno <ul style="list-style-type: none"> - ohnuté 	dále nepoužitelné	Odprodej materiálu z nájmu

2 Samošplhavé bednění ACS-P / ACS-G

2.1 Nosník ACS-P a příslušenství

Popis poškození	Pokyny k opravě	Fakturace
2.1.1 ▪ Nosník ACS-P <ul style="list-style-type: none"> - ohnuté spony - ohnutá část nosníku U kolejnice - vypálené díry <div style="display: flex; flex-direction: column; gap: 5px;"> <div style="background-color: #808000; color: yellow; padding: 2px;"> 161.12.03t OHNUTÁ ČÁST NOSNÍKU U KOLEJNICE OPRAVA </div>  <div style="background-color: #808000; color: yellow; padding: 2px;"> 131.15.01a Nosník 230 ACS-P, hořákem propálené díry </div>  </div>	zajistěte opravu zajistěte opravu ?	Rovnání drobného materiálu Rovnání drobného materiálu

Nájemní kritéria

Samošplhavé bednění ACS





Popis poškození	Pokyny k opravě	Fakturace
<p>161.12.03r NOSNÍK ACS-P OPRAVA</p> 		
<p>2.2.1</p> <ul style="list-style-type: none"> ▪ Diagonální výztuha 1473 <ul style="list-style-type: none"> - ohnutá - Chybějící díly <ul style="list-style-type: none"> - čep - čep se sponou - závlačka 	<p>dále nepoužitelné</p> <p>zajistěte výměnu</p>	<p>Odprodej materiálu z nájmu</p> <p>Č. výr. 057135 Č. výr. 770012 Č. výr. 022230</p>
<p>2.1.3</p> <ul style="list-style-type: none"> ▪ Vertikální výztuha 1210 <ul style="list-style-type: none"> - ohnutá - Chybějící díly <ul style="list-style-type: none"> - šestihranný šroub - šestihranná matice - podložka - pérová podložka 	<p>dále nepoužitelné</p> <p>zajistěte výměnu</p>	<p>Odprodej materiálu z nájmu</p> <p>Č. výr. 057139 Č. výr. 710334 Č. výr. 710871 Č. výr. 710907</p>
<p>2.1.4</p> <ul style="list-style-type: none"> ▪ Nosníková hlava <ul style="list-style-type: none"> - Chybějící díly <ul style="list-style-type: none"> - šestihranný šroub - podložka 	<p>zajistěte výměnu</p>	<p>Č. výr. 706458 Č. výr. 706454</p>
<p>2.1.5</p> <ul style="list-style-type: none"> ▪ Aretace nosníku <ul style="list-style-type: none"> - deformace hřídele - Chybějící díly <ul style="list-style-type: none"> - šestihranný šroub - šestihranný šroub M16 - podložka M36 - podložka 	<p>dále nepoužitelné</p> <p>zajistěte výměnu</p>	<p>Odprodej materiálu z nájmu</p> <p>Č. výr. 714093 Č. výr. 070890 Č. výr. Č. výr.</p>

Nájemní kritéria

Samošplhavé bednění ACS



2.2 Vozík ACS-P a příslušenství

Popis poškození	Pokyny k opravě	Fakturace
<p>2.2.1</p> <ul style="list-style-type: none"> ▪ Vozík ACS-P <ul style="list-style-type: none"> - uříznutý plech 	zajistěte opravu	Svařování drobného materiálu
<p>2.2.2</p> <ul style="list-style-type: none"> ▪ Spojka stabilizátoru ACS <ul style="list-style-type: none"> - ohnutá, zalomená 	dále nepoužitelné	Odprodej materiálu z nájmu
<p>2.2.3</p> <ul style="list-style-type: none"> ▪ Sklopný nosník 270 / 380 <ul style="list-style-type: none"> - ohnutý - Chybějící díly <ul style="list-style-type: none"> - čep - závlačka 	<p>viz od bodu 1.5.1</p> <p>zajistěte výměnu</p>	<p>Č. výr. 715936</p> <p>Č. výr. 018060</p>
<p>2.2.4</p> <ul style="list-style-type: none"> ▪ Stavěcí jednotka <ul style="list-style-type: none"> - Chybějící díly <ul style="list-style-type: none"> - čep - závlačka 	zajistěte výměnu	<p>Č. výr. 715936</p> <p>Č. výr. 018060</p>
<p>2.2.5</p> <ul style="list-style-type: none"> ▪ Vzpěra 164-224 <ul style="list-style-type: none"> - ohnutá - Chybějící díly <ul style="list-style-type: none"> - čep - závlačka 	<p>dále nepoužitelné</p> <p>zajistěte výměnu</p>	<p>Odprodej materiálu z nájmu</p> <p>Č. výr. 715936</p> <p>Č. výr. 018060</p>



Nájemní kritéria

Samošplhavé bednění ACS



Popis poškození	Pokyny k opravě	Fakturace
2.2.6 <ul style="list-style-type: none"> ▪ Sklopný nosník 255 / 365 - viz bod 1.5.1 		Č. výr. 018060
2.2.7 <ul style="list-style-type: none"> ▪ Podpěrné vřeteno - ohnuté 	dále nepoužitelné	Odprodej materiálu z nájmu

2.3 Následná lávka ACS-P/G

Popis poškození	Pokyny k opravě	Fakturace
2.3.1 <ul style="list-style-type: none"> ▪ Sloupková spojka VT 20 – GT 24 - ohnutá 	narovnejte	Rovnění drobného materiálu
2.3.2 <ul style="list-style-type: none"> ▪ Sloupek lávky 2995 - ohnutý - Chybějící díly - šestihřanný šroub - šestihřanná matice 	dále nepoužitelné zajistěte výměnu	Odprodej materiálu z nájmu Č. výr. 710049 Č. výr. 710229
2.3.3 <ul style="list-style-type: none"> ▪ Prodloužení sloupku 2955 - ohnuté 	dále nepoužitelné	Odprodej materiálu z nájmu

Nájemní kritéria

Samošplhavé bednění ACS



Popis poškození	Pokyny k opravě	Fakturace
 <p>228.15.03b PRODLOUŽENÍ SLOUPKU ACS 2995 OHNUTÉ/ZALOMENÉ DÁLE NEPOUŽITELNÉ</p>		
2.3.4 <ul style="list-style-type: none"> ▪ Podpěra nosníku <ul style="list-style-type: none"> - ohnuté hroty - Chybějící díly <ul style="list-style-type: none"> - šestihranný šroub - šestihranná matice 	<p>narovnejte</p> <p>zajistěte výměnu</p>	<p>Rovnění drobného materiálu</p> <p>Č. výr. 710049</p> <p>Č. výr. 710229</p>
2.3.5 <ul style="list-style-type: none"> ▪ Nosník následné lávky <ul style="list-style-type: none"> - ohnutý - ohnuté / chybějící spony - Chybějící díly <ul style="list-style-type: none"> - šestihranný šroub - šestihranná matice - pérová podložka 	<p>dále nepoužitelné</p> <p>narovnejte nebo přivařte nový díl</p> <p>zajistěte výměnu</p>	<p>Odprodej materiálu z nájmu</p> <p>Svařování drobného materiál / rovnání drobného materiálu</p> <p>Č. výr. 710232</p> <p>Č. výr. 710229</p> <p>Č. výr. 710903</p>

2.4 Zábradlová ochrana a nosník lávky ACS-P/G

Popis poškození	Pokyny k opravě	Fakturace
2.4.1 <ul style="list-style-type: none"> ▪ Sloupková spojka VT 20 nahoře <ul style="list-style-type: none"> - ohnutá 	<p>dále nepoužitelné</p>	<p>Odprodej materiálu z nájmu</p>
2.4.2 <ul style="list-style-type: none"> ▪ Sloupková spojka VT 20 dole <ul style="list-style-type: none"> - ohnutá 	<p>dále nepoužitelné</p>	<p>Odprodej materiálu z nájmu</p>

2.5 Konzola ACS-G a příslušenství

Popis poškození	Pokyny k opravě	Fakturace
2.5.1 <ul style="list-style-type: none"> ▪ Bodová tlaková vzpěra M42 <ul style="list-style-type: none"> - ohnutá 	<p>dále nepoužitelné</p>	<p>Odprodej materiálu z nájmu</p>

Nájemní kritéria

Samošplhavé bednění ACS



3. Příslušenství

3.1 Příslušenství samošplhavého bednění ACS

Popis poškození	Pokyny k opravě	Fakturace
<p>3.1.1</p> <ul style="list-style-type: none"> ▪ Kolejnice ACS <ul style="list-style-type: none"> - různě velké špalíky - následně přivařeno  <p>235.20.06a Kolejnice ACS Různě velké špalíky</p>  <p>235.20.06b Následně přivařeno</p>		
<p>3.1.2</p> <ul style="list-style-type: none"> ▪ Závora ACS <ul style="list-style-type: none"> - ohnutá  <p>070.04.03 ÚCHYT ZÁVORY KŘIVÝ/OHNUTÝ DÁLE NEPOUŽITELNÉ</p>	dále nepoužitelné	Odprodej materiálu z nájmu

Nájemní kritéria

Samošplhavé bednění ACS



3.2 Hydraulický agregát ACS

Popis poškození	Pokyny k opravě	Fakturace
<p>3.2.1</p> <ul style="list-style-type: none">▪ Zdvihací zařízení ACS▪ Hydraulické zařízení    		

Nájemní kritéria

Samošplhavé bednění ACS



Popis poškození	Pokyny k opravě	Fakturace
